

**ZAMM**  
ОФИСНАЯ МЕБЕЛЬ

**27 24**  
К а т а л о г  
**40 44**



КОЛЛЕКЦИЯ  
**ФОРМАТ**

Дорогой покупатель!

Рады знакомству и тому, что смотрите наш каталог.  
С **ZAMM** Ваше рабочее пространство будет современным  
и удобным.

**С уважением, команда ZAMM.**

**ZAMM**

коллекция  
**Шкафы распашные**



<b>5</b>	Содержание
<b>6</b>	Опоры
<b>8</b>	Стол
<b>74</b>	Тумбы
<b>82</b>	Шкафы
<b>94</b>	Стеллажи
<b>106</b>	Навесные полки
<b>108</b>	Аксессуары
<b>120</b>	Технические характеристики
<b>122</b>	Наше производство
<b>124</b>	Контакты

# ОПОРЫ



Формат TP



Формат PRO



Зета TP



Зета PRO



Парус TP



Парус PRO



Статус TP



Статус PRO



Каппа



Ирис



Экспо



Гольф



Актив



Пилот С



Пилот Т



Пилот-компакт



Альфа



Тандем



Титан



Линда



## БЕНЧ-СИСТЕМА

Линейная бенч-система Экспо  
60x30 TP 2x2 (с фронтальными и  
боковыми тканевыми экранами)



# СТОЛЫ

коллекция  
Стол Ирис



10	Формат
14	Зета
20	Ирис
24	Экспо
28	Каппа
32	Парус
36	Статус
40	Гольф
42	Актив (с электроприводом)
46	Пилот С   Пилот Т
48	Пилот-компакт
50	Альфа
52	Тандем
54	Титан (кофе брейк)
56	Линда
58	Стол переговоров
68	Брифинг-приставки
70	Эргономичные столы

# ФОРМАТ ТР

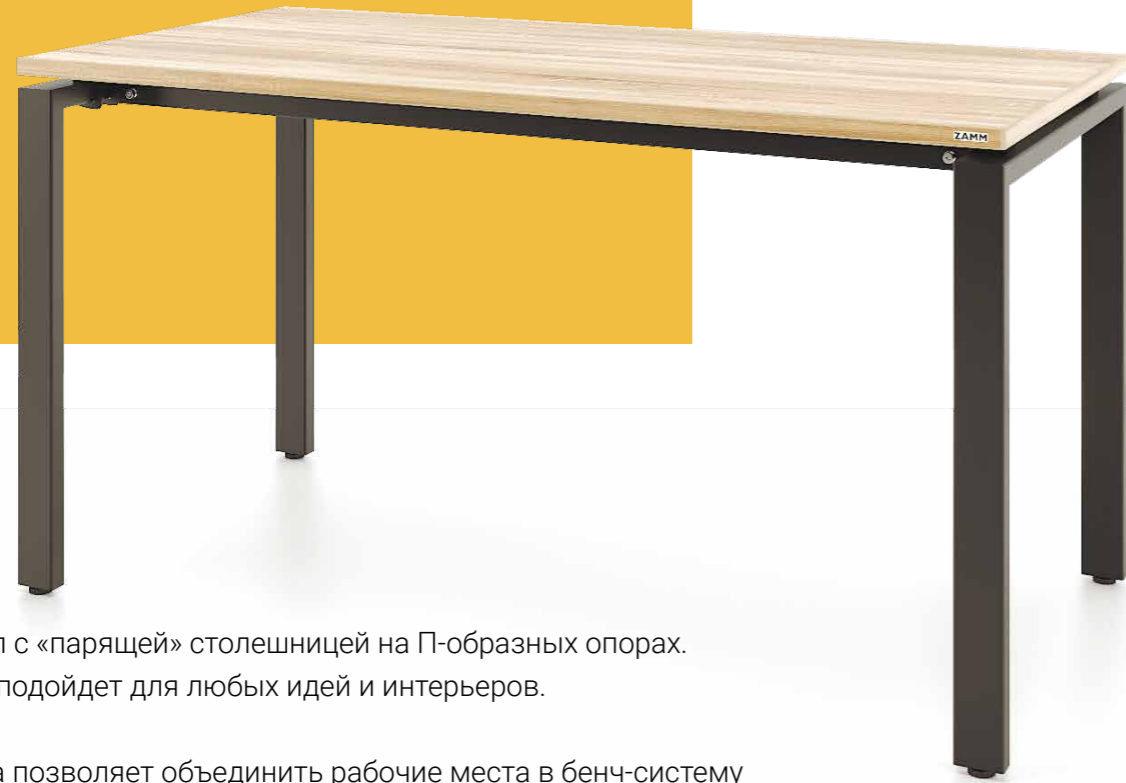

Классический стол с «парящей» столешницей на П-образных опорах. Формат идеально подойдет для любых идей и интерьеров.

Конструкция стола позволяет объединить рабочие места в бенч-систему (несколько рабочих мест на единой опоре), установить подвесные тумбы с простой перестановкой слева/справа. Опционально устанавливаются верхний/нижний экран, кабель-менеджмент (лючок для вывода проводов и кабель-канал), блок розеток и другие аксессуары.



# ФОРМАТ PRO



**ЭЛЕМЕНТ ЖЁСТКОСТИ**

металлический экран

**ЭЛЕМЕНТ ЖЁСТКОСТИ**

щит ЛДСП



\* В столах серии PRO экран является неотъемлемой частью стола и служит элементом жёсткости.





**Бенч-система**  
**Формат 60x30 ТР 2x1**  
 (с фронтальным тканевым экраном)



**Линейная бенч-система**  
**Формат 60x30 ТР 1x2**  
 (с фронтальными и боковыми тканевыми экранами)



**СТЕЛЛАЖ**

Стеллажная система MIX 5x4 ZAMM  
 На металлокаркасе

# ЗЕТА TP

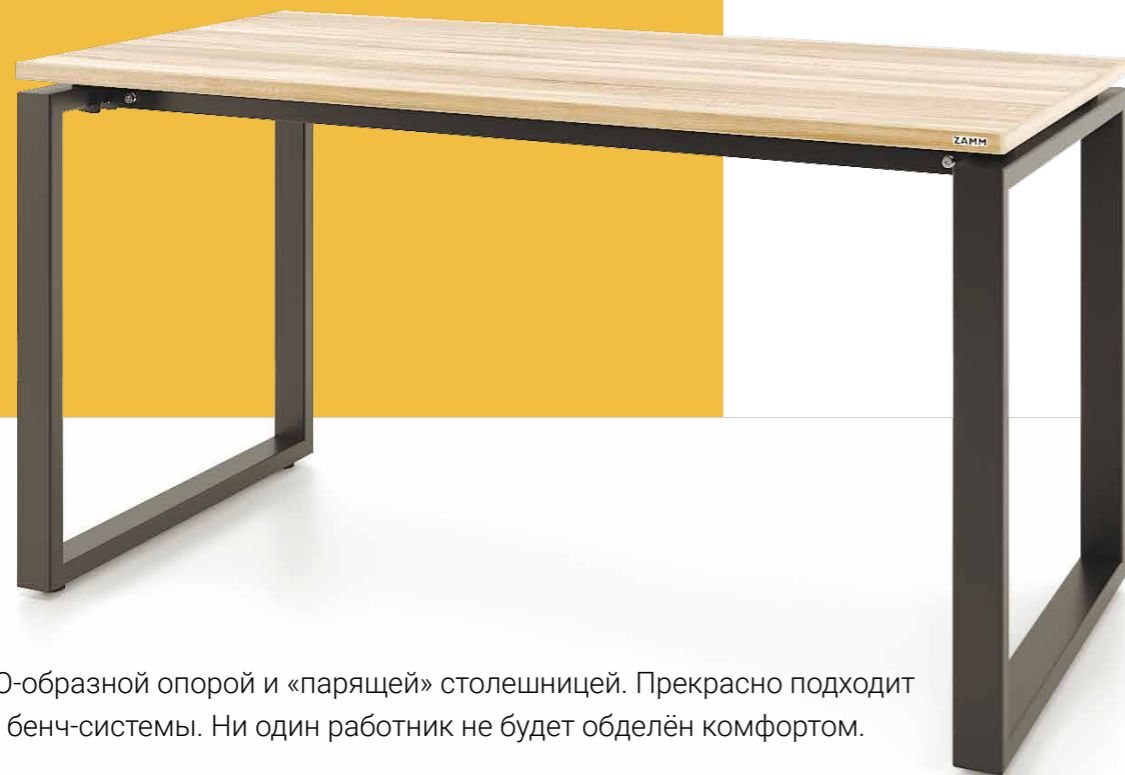

Идеальный стол с O-образной опорой и «парящей» столешницей. Прекрасно подходит для объединения в бенч-системы. Ни один работник не будет обделён комфортом.

Конструкция столов позволяет объединить рабочие места в бенч-систему (несколько рабочих мест на единой опоре), установить подвесные тумбы с простой перестановкой слева/справа. Опционально устанавливаются верхний/нижний экран, кабель-менеджмент (лючок для вывода проводов и кабель-канал), блок розеток и другие аксессуары.



# ЗЕТА PRO



\* В столах серии PRO экран является неотъемлемой частью стола и служит элементом жёсткости.



**Бенч-система Зета  
60x30 ТР 2x1**  
(без экранов)



**Линейная бенч-система  
Зета 60x30 ТР 1x2**  
(без экранов)



**Крыловидная бенч-система  
Зета 60x30 ТР**  
(с фронтальными экранами)



**ПОЛКА**

Навесная полка ТИП 1



**ТУМБА**

Тумба мобильная **ZAMM**, 3 ящика с центральным замком



## БЕНЧ-СИСТЕМА

Бенч-система  
Зета 60x30 ТР 2x2  
(с фронтальными экранами)

## СТЕЛЛАЖ

Стеллаж ТИП 3,  
4 полки

## ТУМБА ПОДВЕСНАЯ

2 ящика





# ИРИС

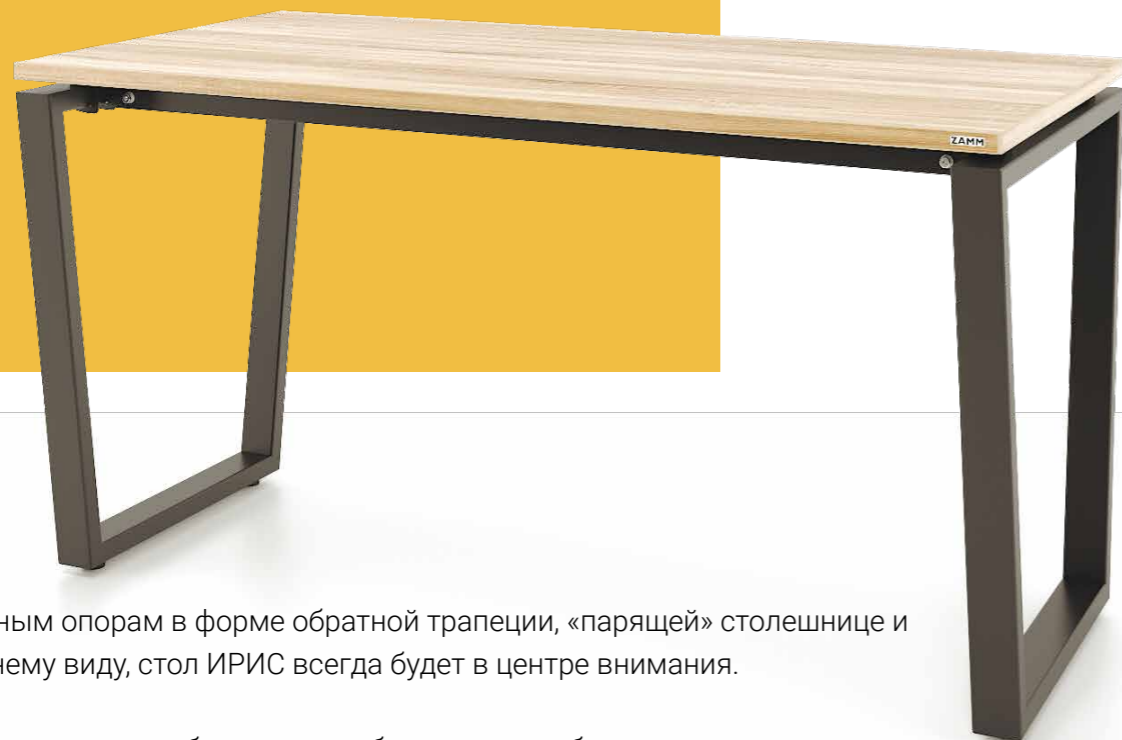

Благодаря 0-образным опорам в форме обратной трапеции, «парящей» столешнице и элегантному внешнему виду, стол ИРИС всегда будет в центре внимания.

Конструкция столов позволяет объединить рабочие места в бенч-систему (несколько рабочих мест на единой опоре), установить подвесные тумбы с простой перестановкой слева/справа. Опционально устанавливаются верхний/нижний экран, кабель-менеджмент (лючок для вывода проводов и кабель-канал), блок розеток и другие аксессуары.



**Бенч-система  
Ирис 60x30 ТР 2x1**  
(без экранов)



**Линейная бенч-система  
Ирис 60x30 ТР 1x2**  
(без экранов)



## СТЕЛЛАЖ

Стеллаж ТИП 2,  
3 полки + топ





# ЭКСПО

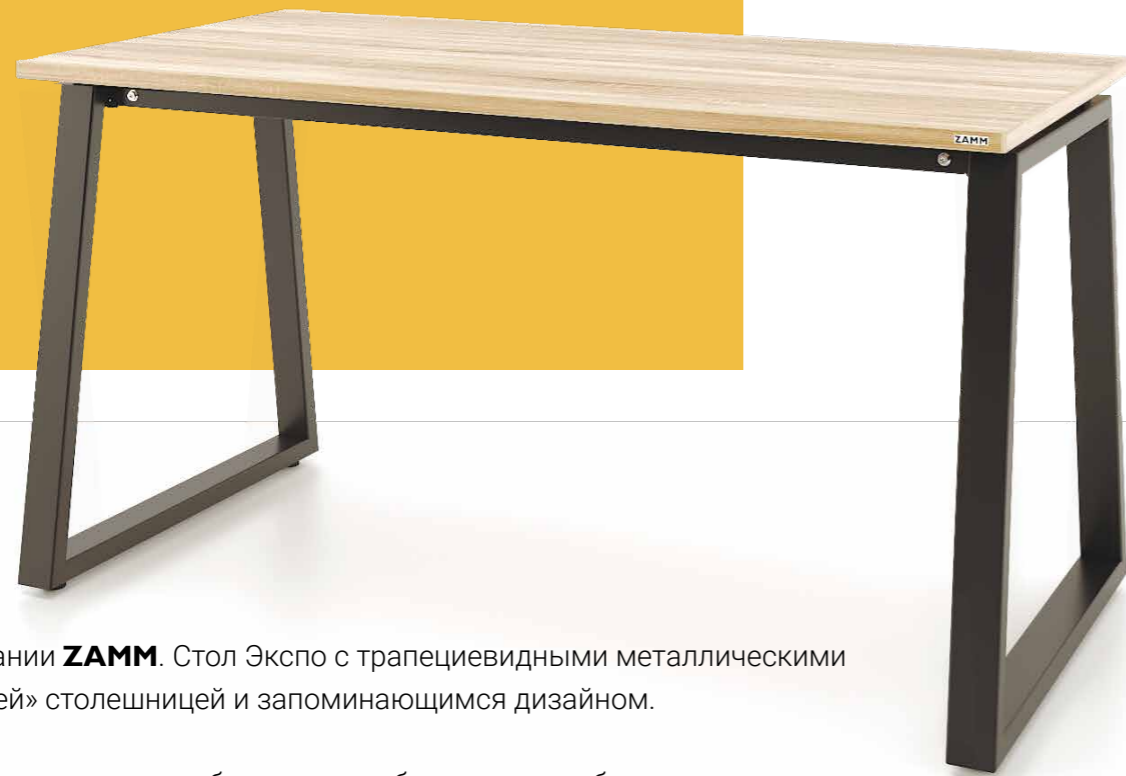

Новинка от компании **ZAMM**. Стол Экспо с трапециевидными металлическими опорами, «парящей» столешницей и запоминающимся дизайном.

Конструкция столов позволяет объединить рабочие места в бенч-систему (несколько рабочих мест на единой опоре), установить подвесные тумбы с простой перестановкой слева/справа. Опционально устанавливаются верхний/нижний экран, кабель-менеджмент (лючок для вывода проводов и кабель-канал), блок розеток и другие аксессуары.



**Бенч-система Экспо  
60x30 ТР 2x1**

(с фронтальным тканевым экраном)



**Линейная бенч-система  
Экспо 60x30 ТР 1x2**

(с фронтальными и боковыми тканевыми экранами)



## ШКАФ РАСПАШНОЙ

Шкаф **ZAMM** распашной, 2 полки, 2 двери. На металлокаркасе 900

just another thing  
hanging over your head





# КАППА ТР

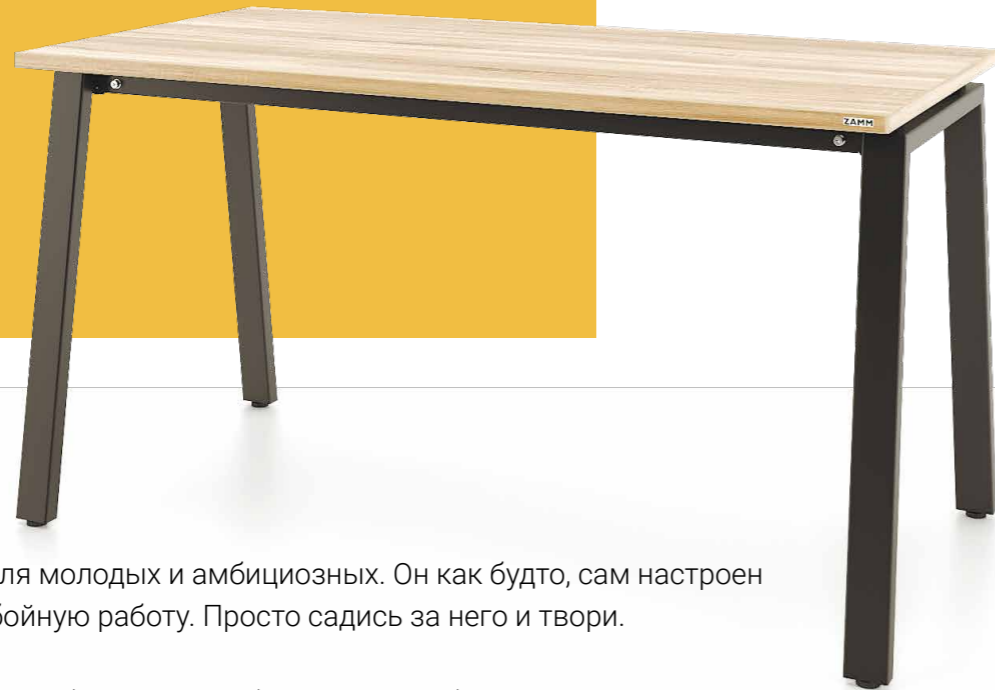

Каппа — динамичный стол для молодых и амбициозных. Он как будто, сам настроен на быстрый темп и бесперебойную работу. Просто садись за него и твори.

Конструкция столов позволяет объединить рабочие места в бенч-систему (несколько рабочих мест на единой опоре), установить подвесные тумбы с простой перестановкой слева/справа. Опционально устанавливаются верхний/нижний экран, кабель-менеджмент (лючок для вывода проводов и кабель-канал), блок розеток и другие аксессуары.

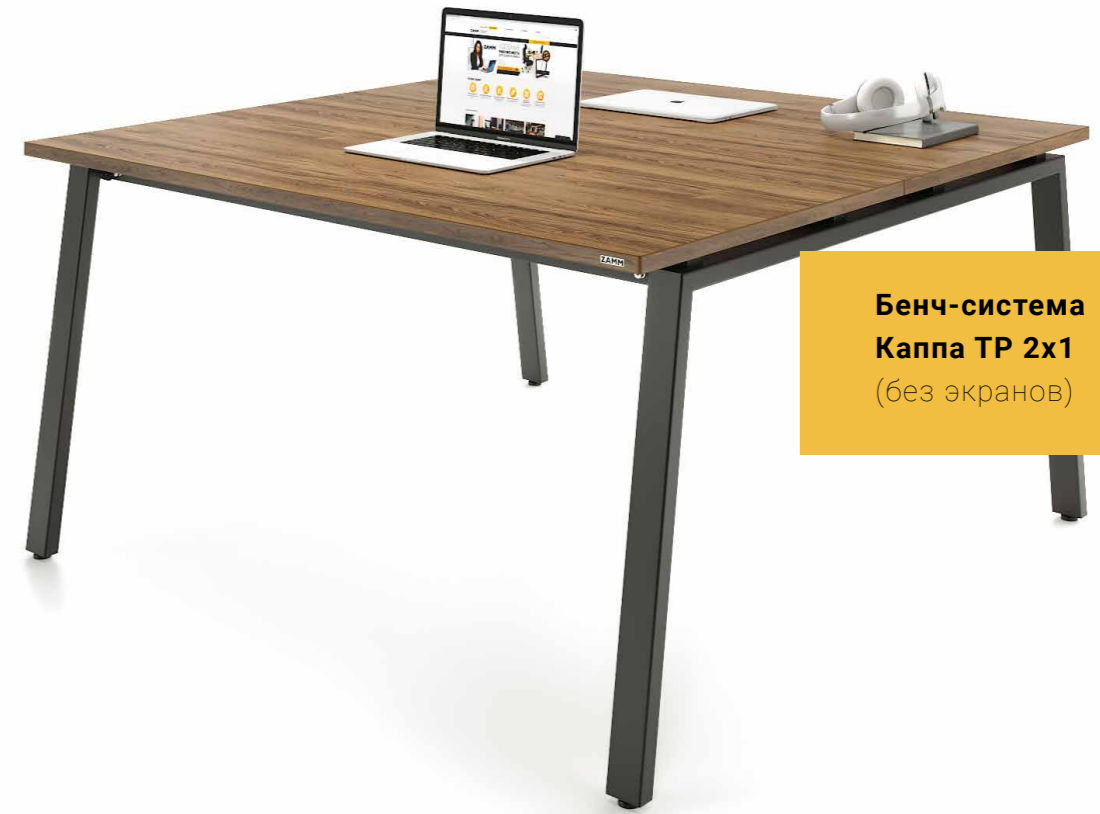

**Бенч-система  
Каппа ТР 2x1**  
(без экранов)



**Линейная бенч-система  
Каппа ТР 1x2**  
(без экранов)

## СТЕЛЛАЖ

Стеллажная система MIX 5x2 ZAMM  
На металлокаркасе





# ПАРУС ТР

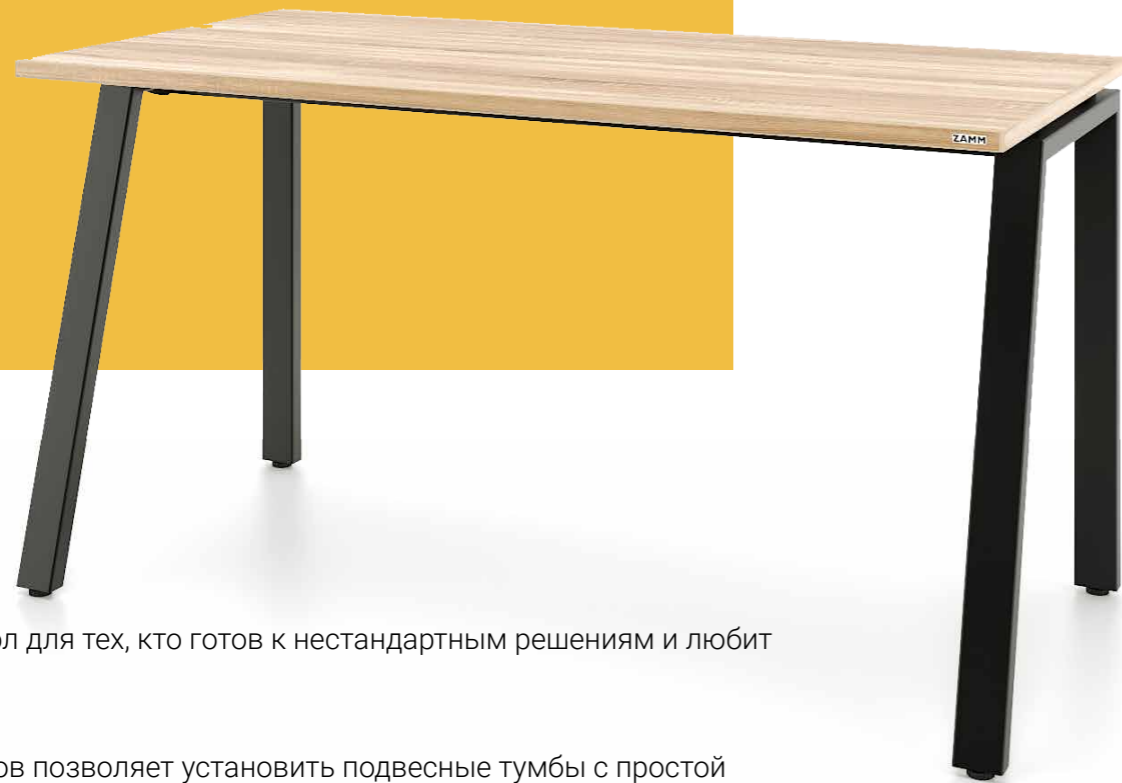

Оригинальный стол для тех, кто готов к нестандартным решениям и любит эксперименты.

Конструкция столов позволяет установить подвесные тумбы с простой перестановкой слева/справа. Опционально устанавливаются верхний/нижний экран, кабель-менеджмент (лючок для вывода проводов и кабель-канал), блок розеток и другие аксессуары.



\* Экран опционально.

# ПАРУС PRO



**ЭЛЕМЕНТ ЖЁСТКОСТИ**

металлический экран

**ЭЛЕМЕНТ ЖЁСТКОСТИ**

щит ЛДСП



\* В столах серии PRO экран является неотъемлемой частью стола и служит элементом жёсткости.



## СТЕЛЛАЖ

Стеллаж ТИП 2,  
3 полки + топ





# СТАТУС TP

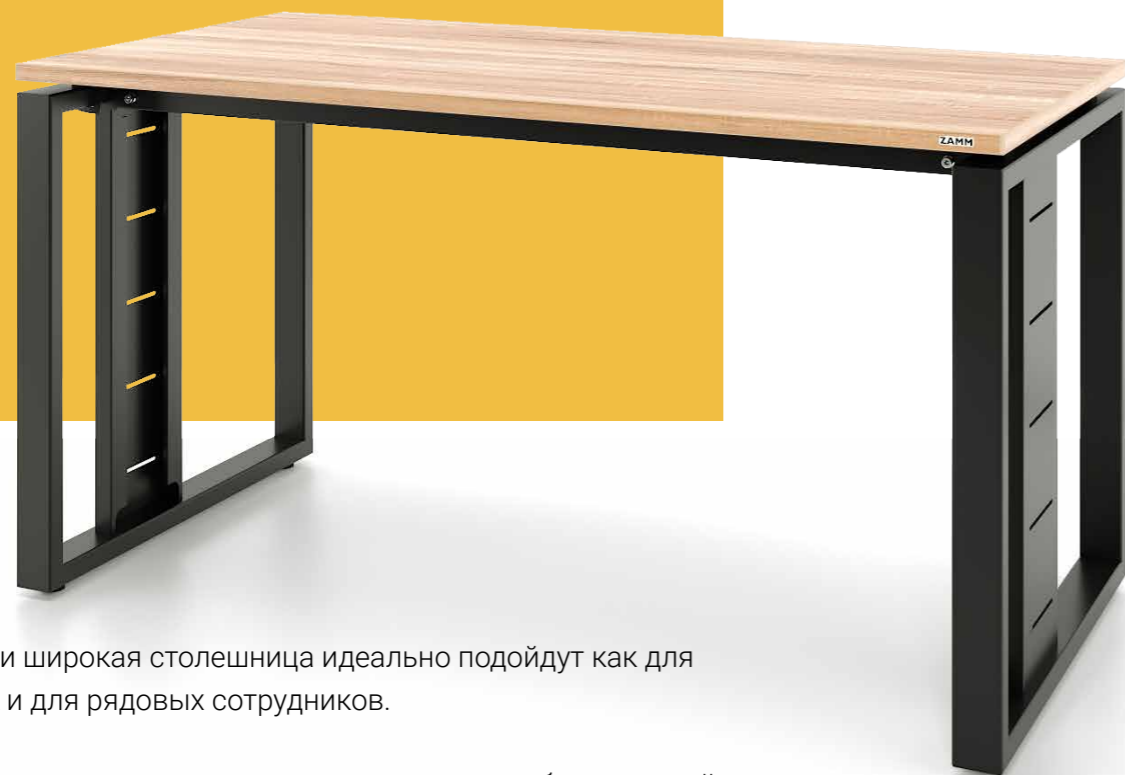

Массивные опоры и широкая столешница идеально подойдут как для руководителей, так и для рядовых сотрудников.

Конструкция столов позволяет установить подвесные тумбы с простой перестановкой слева/справа. Опционально устанавливаются верхний/нижний экран, кабель-менеджмент (лючок для вывода проводов и кабель-канал), блок розеток и другие аксессуары.



\* Экран опционально.

# СТАТУС PRO



\* В столах серии PRO экран является неотъемлемой частью стола и служит элементом жёсткости.





## СТЕЛЛАЖ

Стеллаж **ZAMM**  
тип 4 высокий, 6 полок



# ГОЛЬФ



Уникальный дизайнерский стол для руководителей. Эргономичная форма и «парящая» столешница подчеркнут вашу индивидуальность и сделают рабочее место более функциональным.

Опционально можно установить брифинг-приставку для проведения совещаний.

Стол Гольф с брифинг-приставкой



## СТЕЛЛАЖ

ТИП 4, Высокий,  
6 полок



# АКТИВ

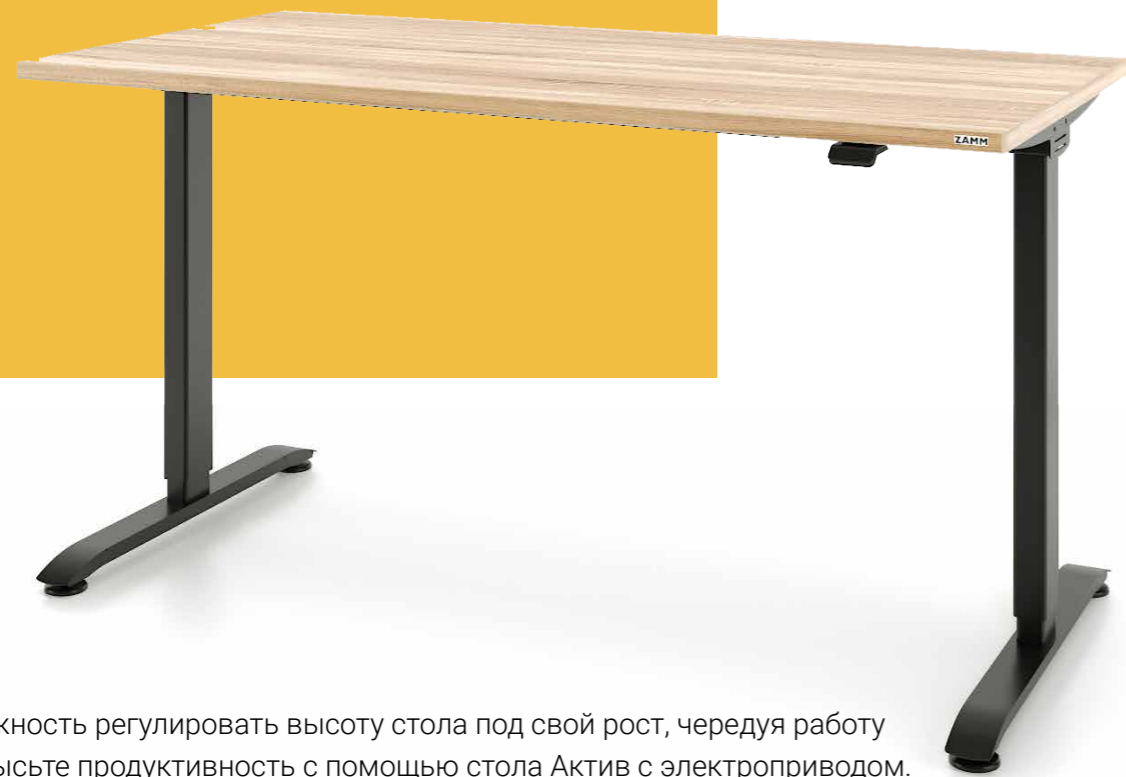

Актив — это возможность регулировать высоту стола под свой рост, чередуя работу стоя или сидя. Повысьте продуктивность с помощью стола Актив с электроприводом.

Опционально устанавливаются верхний/нижний экран, кабель-менеджмент (лючок для вывода проводов и кабель-канал), блок розеток и другие аксессуары.



## Стол с электроприводом

Регулировка высоты:  
710–1210 мм





## ПОЛКА

Подвесная полка  
ТИП 1



## СТЕЛЛАЖ

Стеллаж мобильный ZAMM  
2 полки



# ПИЛОТ С

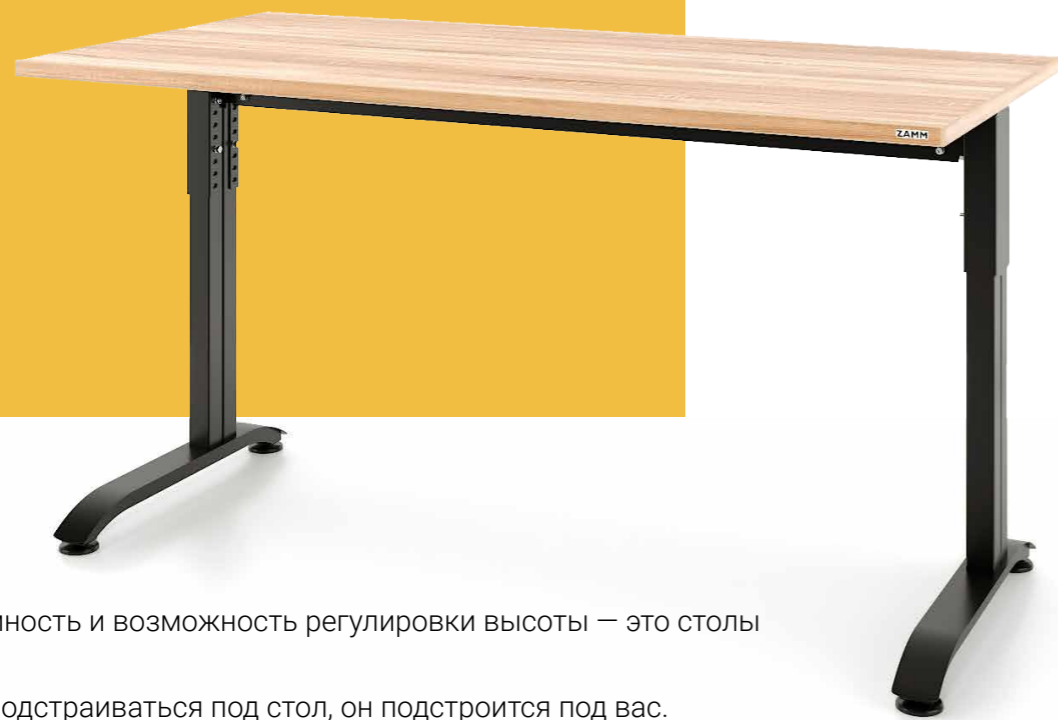

Высокая грузоподъёмность и возможность регулировки высоты — это столы Пилот С и Пилот Т.  
Больше не придется подстраиваться под стол, он подстроится под вас.  
Возможность регулировки высоты: 705–805 мм (шаг 20 мм). Модели отличаются опорами. L-образная опора у столов Пилот С, Т-образная опора у столов Пилот Т.

Опционально устанавливаются кабель-менеджмент: лючок для вывода проводов и кабель-канал, блок розеток и другие аксессуары.

# ПИЛОТ Т



## СТЕЛЛАЖ

Стеллажная система MIX 5x2.  
На металлокаркасе



## АКСЕССУАР

Подвеска для системного блока  
(Д-001)



# ПИЛОТ КОМПАКТ

ПАТЕНТ RU 200743 U1



Стол Пилот Компакт разработан для зон переговоров и совещаний. Столешница может складываться в вертикальное положение и фиксироваться, после этого стол можно легко передвинуть на колесах и освободить помещение. Готовые столы легко перемещаются за счёт высококачественных немецких колесных опор диаметром 50 мм. Благодаря мягкой шине из резины колеса не оставляют следов на твердом покрытии и не шумят.

Все 4 колеса оснащены стопорами для фиксации стола в рабочем положении.





# АЛЬФА

ПАТЕНТ RU 122261 U1

## ЭЛЕМЕНТ ЖЁСТКОСТИ

металлический экран

## ЭЛЕМЕНТ ЖЁСТКОСТИ

щит ЛДСП

Технологичные опоры из металла, нижний экран и кабель-канал в опоре — всё это Альфа. Стол крайне устойчив за счет переднего экрана в качестве элемента жёсткости.

Этот стол идеально впишется в строгое пространство вашего офиса. Опционально устанавливаются верхний экран, кабель-менеджмент (лючок для вывода проводов и кабель-канал), блок розеток и другие аксессуары.



## ЛОКЕР

Локер **ZAMM** (шкаф-купе), 2 полки.  
На металлокаркасе 1200. В=414

## СТОЛ

Эргономичный стол  
Альфа



# ТАНДЕМ

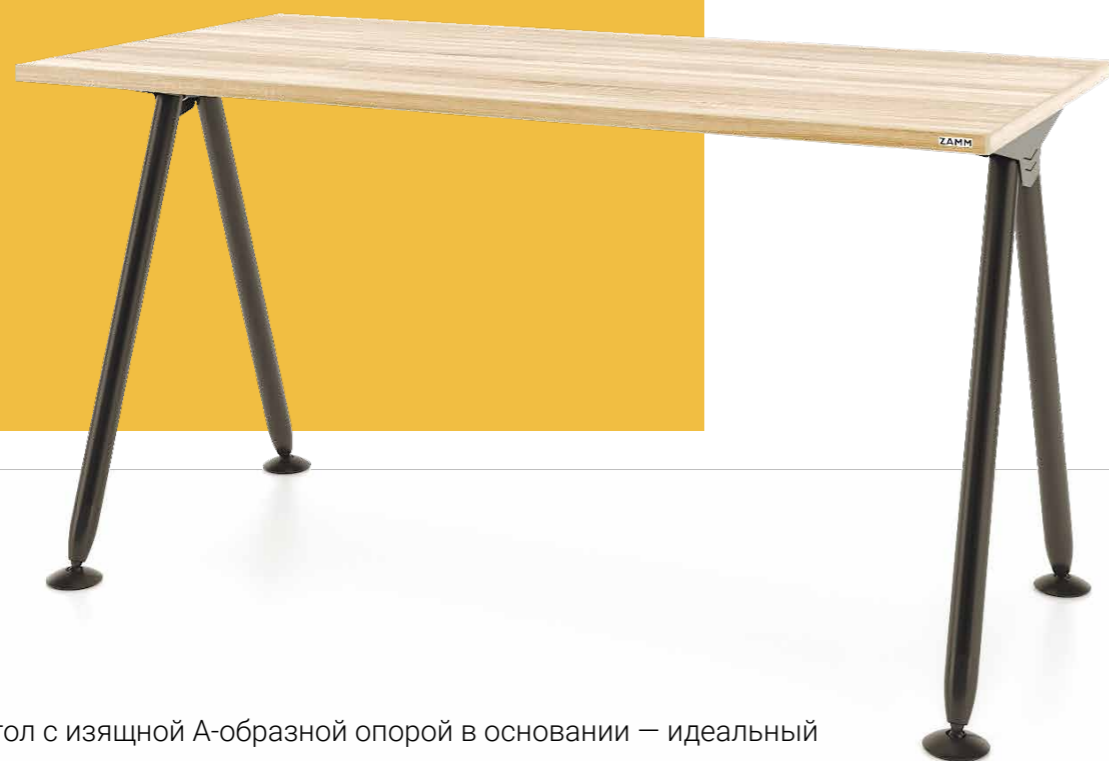

Лёгкий и прочный стол с изящной А-образной опорой в основании — идеальный вариант для open space. Ничего лишнего: каждая составляющая гармонично сочетается друг с другом и офисом.

Опционально устанавливаются верхний/нижний экраны, кабель-менеджмент (лючок для вывода проводов и кабель-канал), блок розеток и другие аксессуары.



\* Экран опционально.



## ПОЛКА

Подвесная полка  
ТИП 1



# ТИТАН

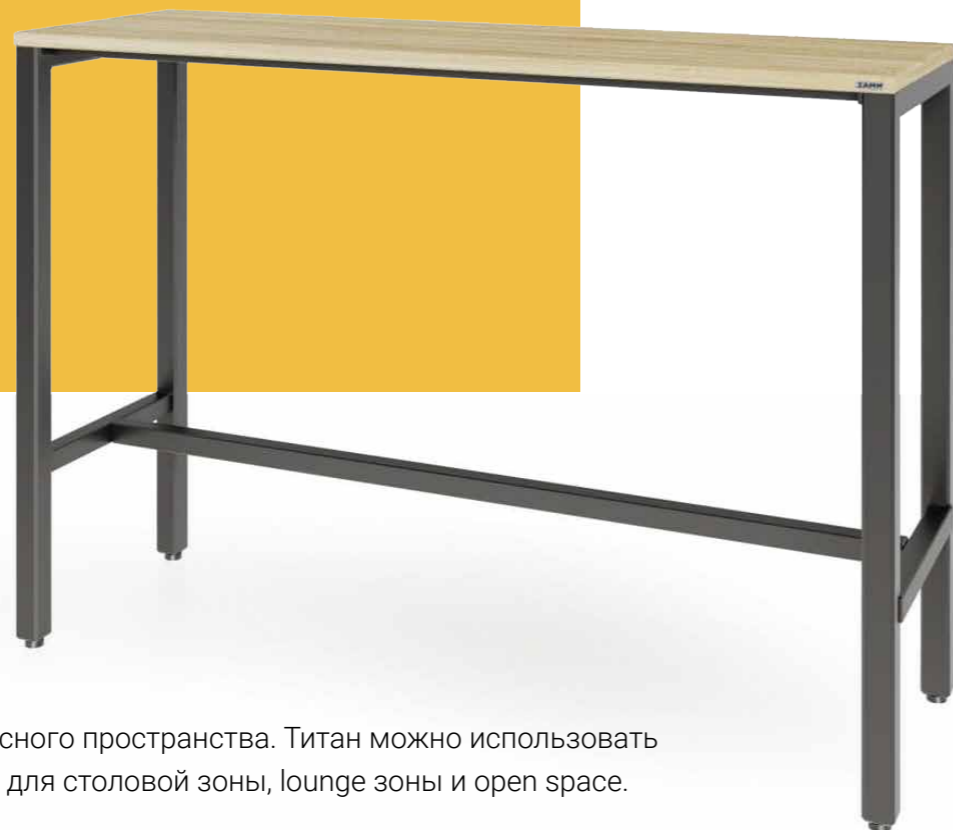

Универсальный стол для офисного пространства. Титан можно использовать как для рабочего места, так и для столовой зоны, lounge зоны и open space.

Опционально устанавливаются кабель-менеджмент (лючок для вывода проводов и кабель-канал), блок розеток и другие аксессуары.





# ЛИНДА

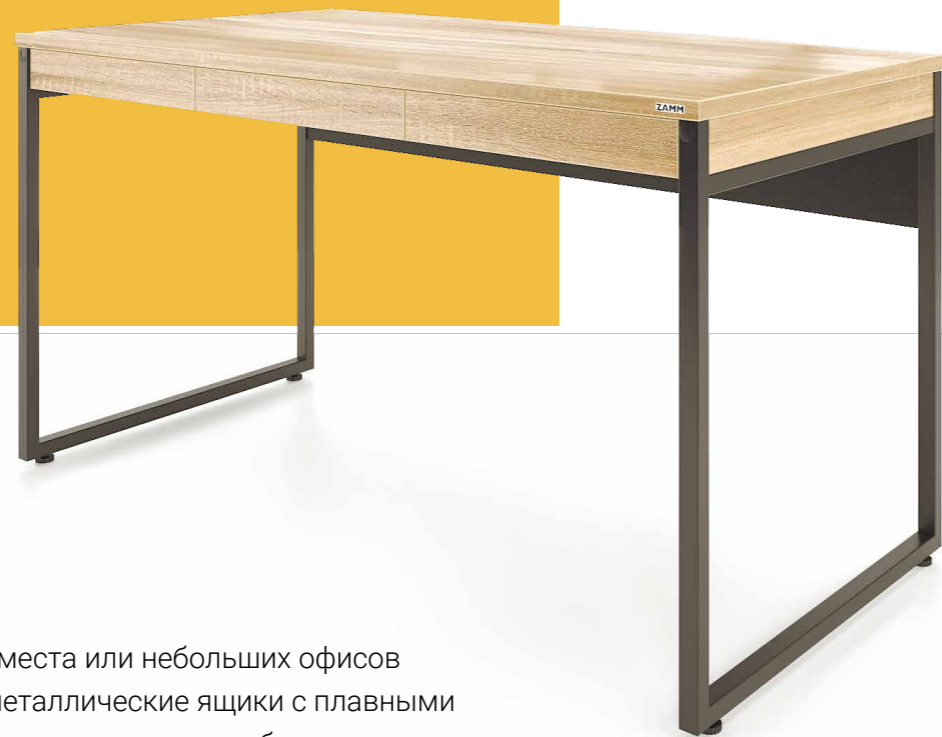

Стол для домашнего рабочего места или небольших офисов кабинетного типа. Надежные металлические ящики с плавными направляющими и доводчиками сделаны таким образом, что под ними остаётся достаточно места для ног и кресла.



## НАПРАВЛЯЮЩИЕ

Плавные направляющие с доводчиками

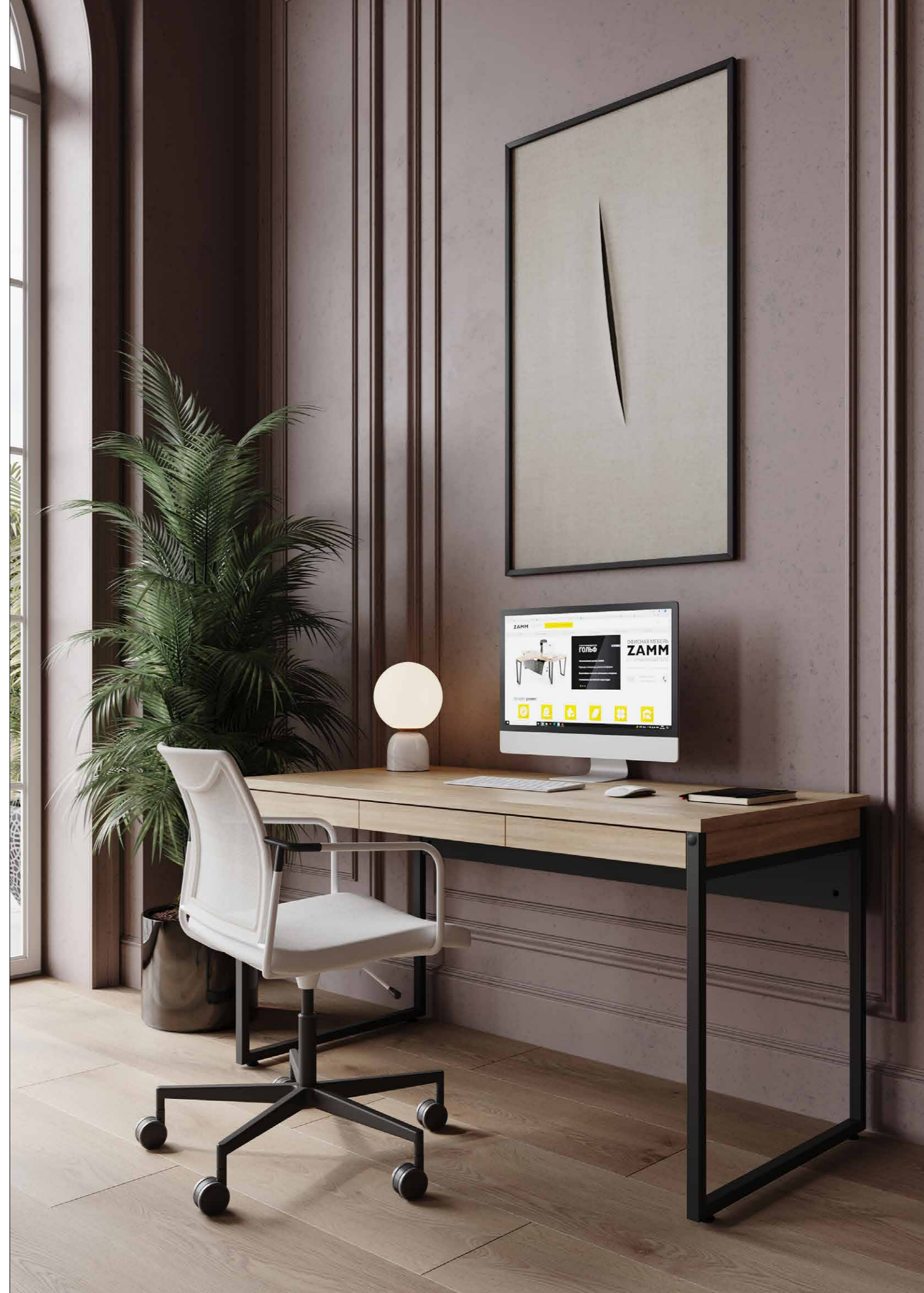



# СТОЛЫ ПЕРЕГОВОРОВ



Стол переговоров — прочная основа успешного бизнеса.

Современный стол переговоров должен не только иметь изящный дизайн, но и создавать ощущение равноправия у собеседников. Выбирайте столы для переговоров в **ZAMM** из большого числа вариантов: по форме, цвету, толщине столешниц, из натурального дерева или экологичного ЛДСП Egger.

Круглый стол переговоров на независимых опорах Зета 60x30



Круглый стол переговоров на независимых опорах Ирис 60x30



Круглый стол переговоров на независимых опорах Формат 60x30



Круглый стол переговоров на независимых опорах Зета 80x40



Круглый стол переговоров на независимых угловых опорах 60x30



Круглый стол переговоров на независимых опорах Формат 80x40





Прямой стол переговоров  
Ехро 60x30 ТР. Тип 1



Прямой стол переговоров  
Ехро 60x30 ТР с узкой  
промежуточной опорой. Тип 2



Прямой стол переговоров  
Зета 80x40 ТР. Тип 1



Прямой стол переговоров  
Зета 80x40 ТР с узкой  
промежуточной опорой. Тип 2



Прямой стол переговоров  
Зета 60x30 ТР. Тип 1



Прямой стол переговоров  
Зета 60x30 ТР с узкой  
промежуточной опорой. Тип 2



Прямой стол переговоров  
Формат 60x30 ТР. Тип 1



Прямой стол переговоров  
Формат 60x30 ТР с узкой  
промежуточной опорой. Тип 2



Прямой стол переговоров  
Ирис 60x30 ТР. Тип 1



Прямой стол переговоров  
Ирис 60x30 ТР с узкой  
промежуточной опорой. Тип 2



Прямой стол переговоров  
Формат 80x40 ТР. Тип 1



Прямой стол переговоров  
Формат 80x40 ТР с узкой  
промежуточной опорой. Тип 2





Прямой стол переговоров  
Зета 60x30 на независимых  
опорах. Тип 1.



Прямой стол переговоров  
Зета 60x30 на независимых  
опорах. Тип 2



Прямой стол переговоров  
Формат 80x40 на независимых  
опорах. Тип 1



Прямой стол переговоров  
Формат 80x40 на независимых  
опорах. Тип 2



Прямой стол переговоров  
Зета 80x40 на независимых  
опорах. Тип 1



Прямой стол переговоров  
Зета 80x40 на независимых  
опорах. Тип 2



Стол переговоров  
Вектор 40x40 TP



Стол переговоров  
Вектор 60x30 TP



Прямой стол переговоров  
Формат 60x30 на независимых  
опорах. Тип 1



Прямой стол переговоров  
Формат 60x30 на независимых  
опорах. Тип 2



Прямой стол переговоров  
Ирис 60x30 на независимых  
опорах. Тип 2





Овальный стол переговоров  
Экспо 60x30 ТР. Тип 1



Овальный стол переговоров  
Экспо 60x30 ТР. Тип 2



Овальный стол переговоров  
Ирис 60x30 ТР. Тип 1



Овальный стол переговоров  
Ирис 60x30 ТР. Тип 2



Овальный стол переговоров  
Формат 80x40. Тип 1



Овальный стол переговоров  
Формат 60x30. Тип 2



Овальный стол переговоров  
Формат 60x30 ТР. Тип 1



Овальный стол переговоров  
Формат 60x30 ТР. Тип 2



Овальный стол переговоров  
Зета 80x40 ТР. Тип 1



Овальный стол переговоров  
Зета 80x40 ТР. Тип 2



Овальный стол переговоров  
Формат 80x40 ТР. Тип 1



Овальный стол переговоров  
Формат 80x40. Тип 2







## ШКАФ

Распашные шкафы



## СТОЛ ПЕРЕГОВОРОВ

Овальный стол на базе стола Ирис



# БРИФИНГ-ПРИСТАВКИ

**Брифинг-приставка  
Ирис 60x30 ТР**



Брифинг-приставка — незаменимый элемент для кабинета руководителя, она позволяет расширить рабочее пространство, необходимое для переговоров.

Модель брифинг-приставки подбирается в соответствии с серией стола руководителя. Опционально она может быть установлена слева, справа или по центру стола.

**Брифинг-приставка  
Экспо 60x30 ТР**



**Брифинг-приставка  
Зета 60x30 ТР**



**Брифинг-приставка  
Каппа 60x30 ТР**



**Брифинг-приставка  
Формат 60x30 ТР**



# ЭРГОНОМИЧНЫЕ СТОЛЫ



Эргономичные столы - это возможность организовать комфортное рабочее пространство, за счёт удобного скругления и выбора столешницы по индивидуальным размерам.

Благодаря своей форме, эргономичные столы сделают условия работы более благоприятными. В таких столах имеются фигурные вырезы, которые помогают оптимизировать рабочий процесс и держать все необходимое на расстоянии вытянутой руки.

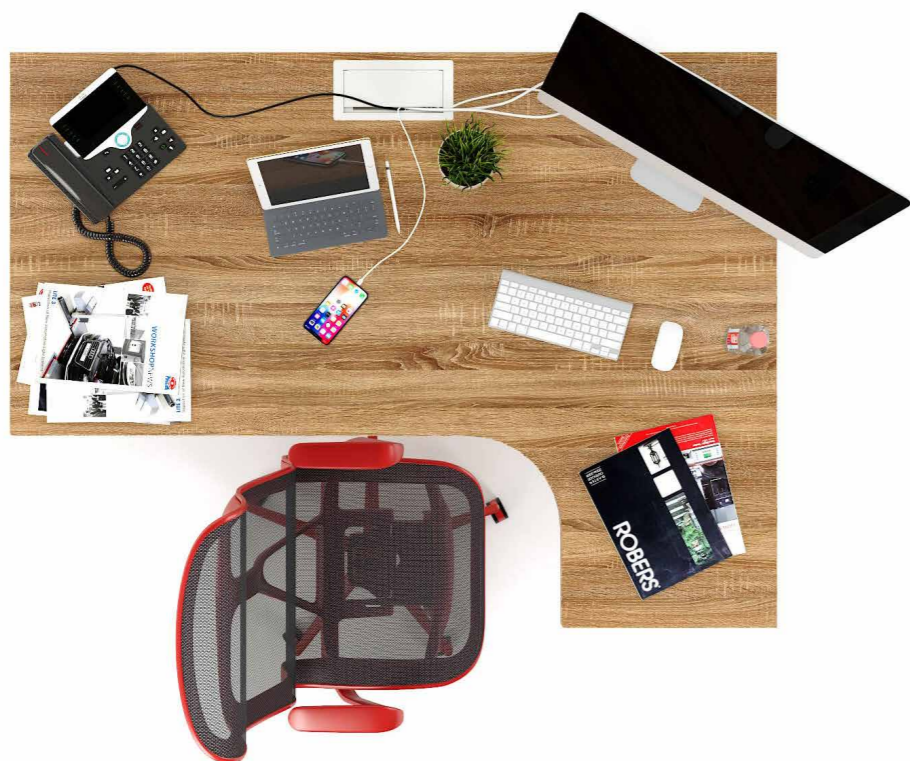

Эргономичный стол Формат 60x30 ТР  
Тип: Левый



Эргономичный стол Ирис 60x30 ТР  
Тип: Левый



Эргономичный стол Зета 60x30 ТР  
Тип: Левый





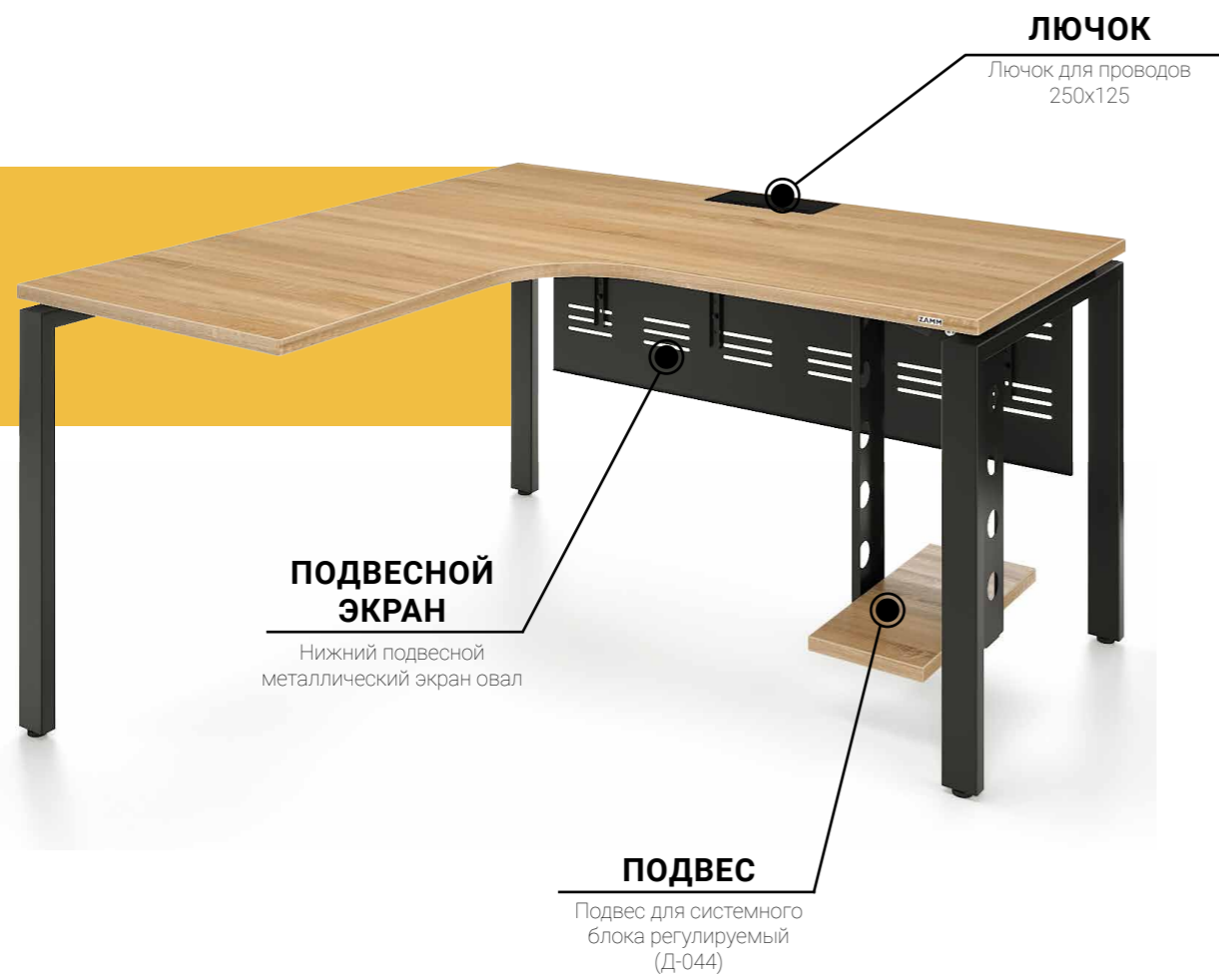

Вы можете выбрать длину каждой стороны, а также дополнить стол аксессуарами

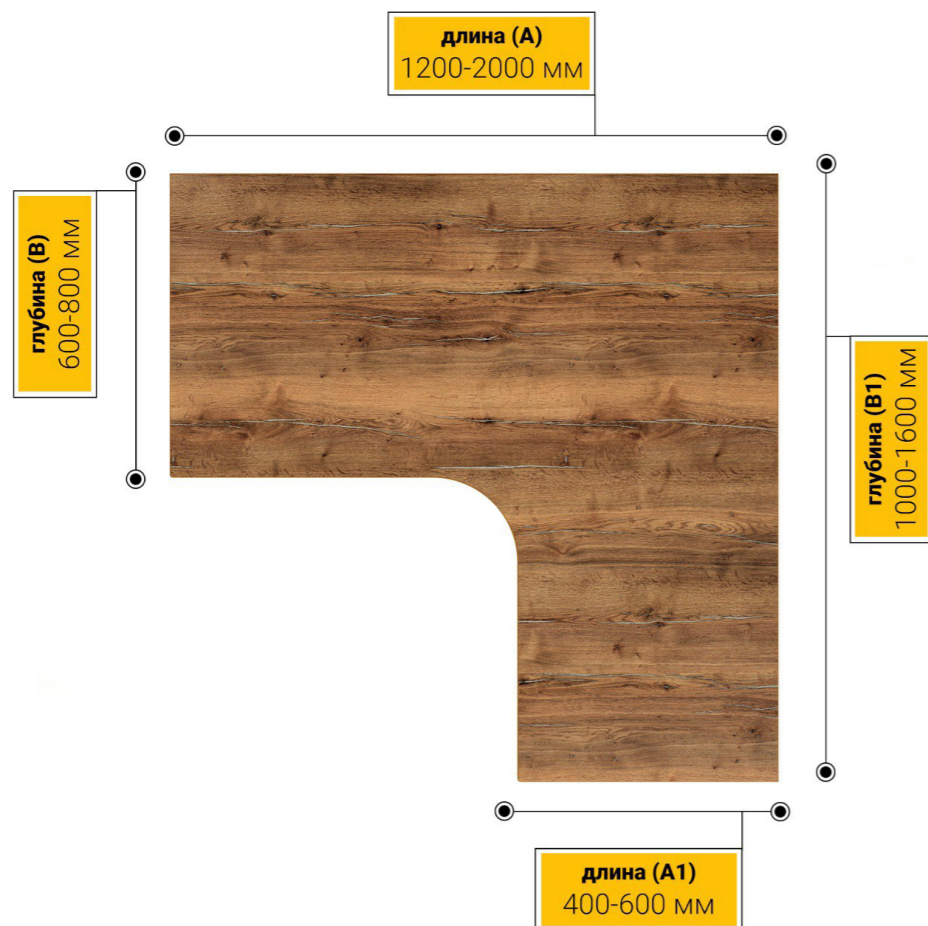

**Эргономичный стол Формат 60x30 ТР**  
Тип: Правый



**Эргономичный стол Ирис 60x30 ТР**  
Тип: Правый



**Эргономичный стол Зета 60x30 ТР**  
Тип: Правый





# ТУМБЫ

коллекция  
Тумбы мобильные



- 76** Тумба подвесная
- 78** Тумба мобильная | стационарная



# ТУМБА ПОДВЕСНАЯ



## ВЫБОР РУЧЕК

Хромированные, белые, черные,  
графит, металл

### Тумба подвесная с 1 ящиком\*

**Ш х Г х В (мм):** 406 x 497 x 143

**Фасад:** ЛДСП 25 мм

**Корпус:** ЛДСП 18 мм

**Задняя стенка, дно:** металл

Специально разработанная подвесная тумба с одним или двумя ящиками может быть установлена на столе как слева, так и справа. При необходимости, расположение легко изменяется.

Металлические доньшки ящиков, металлическая задняя стенка, качественные направляющие — это залог долговечности и прочности мебели **ZAMM**.



### Тумба подвесная с 2 ящиками\*

**Ш х Г х В (мм):** 406 x 497 x 285

**Фасад:** ЛДСП 25 мм

**Корпус:** ЛДСП 18 мм

**Задняя стенка, дно:** металл





# ТУМБА



## ВЫБОР РУЧЕК

Хромированные, белые, черные, графит, металллик



## МЕТАЛЛ

Металлические задняя стенка и донья ящиков

**Тумба мобильная ZAMM.**  
**3 ящика с центральным замком**  
**Ш x Г x В (мм): 410 x 500 x 610**

**Замок:** центральный  
**Фасад:** ЛДСП 25 мм  
**Корпус:** ЛДСП 18мм  
**Задняя стенка и дно ящика:** металл

Многофункциональные тумбы — это отличный вариант для помещений, где используются лаконичные модели письменных столов без встроенных отсеков.

Возможно выбрать приставную, с четырьмя ящиками, или мобильную, с тремя или пятью ящиками. Каждую тумбу можно приобрести в комплекте с центральным замком. Опционально можно убрать замок и/или колёса.

В конструкции мебели **ZAMM** используются металлические элементы: задние стенки корпуса, доньшки ящиков. Это придает нашим изделиям дополнительную жёсткость, устойчивость и красивый внешний вид.

Колёса мобильных тумб произведены в Германии. Они выдерживают нагрузку до 50 кг. Направляющие у всех тумб — шариковые, и полного выдвижения. Выдерживают до 30 кг.



**Тумба приставная ZAMM. 4 ящика с центральным замком 500**  
**Ш x Г x В (мм):**  
410 x 500/600/700/800 x 745

**Глубина регулируется, в зависимости от глубины вашего стола.**



**Тумба мобильная ZAMM. 5 ящиков с центральным замком**  
**Ш x Г x В (мм): 410 x 500 x 950**



### ТУМБА

Тумба приставная **ZAMM**. 4 ящика с центральным замком



### ТУМБА

Тумба мобильная **ZAMM**. 3 ящика с центральным замком



# ШКАФЫ

коллекция  
**Шкафы распашные**



- 84** Шкаф распашной
- 88** Локер (шкаф-купе)
- 92** Гардероб

# ШКАФ РАСПАШНОЙ



## ВЫБОР РУЧЕК

Хромированные, белые, черные, графит, металл

**Шкаф ZAMM распашной 3 полки, 2 двери.**  
**На регулируемых опорах 900**  
**Ш x Г x В (мм): 900 x 414 x 1115**

Вместительный и надёжный шкаф для офиса. В этой линейке от **ZAMM** есть двухдверные и однодверные шкафы. Ширина варьируется от 450 до 900 мм. Стандартная глубина — 414 мм и 600 мм (опционально).

Все шкафы имеют металлическую заднюю основу, что даёт возможность использовать их как магнитную доску. По желанию задняя стенка может быть сделана как маркерная доска.

**Фасад, топ:** ЛДСП 25 мм

**Корпус:** ЛДСП 18 мм

**Опора:** регулируемые опоры

**Задняя стенка:** металл

## ЗАДНЯЯ СТЕНКА

Металл



## ОПОРА

Регулируемые опоры



## ЦВЕТ КОРПУСА

Белый Премиум





**Шкаф ZAMM распашной 2 полки, 2 двери.  
На регулируемых опорах 900  
Ш х Г х В (мм): 900 x 414 x 745**



**Шкаф ZAMM распашной 3 полки, 2 двери.  
На регулируемых опорах 900  
Ш х Г х В (мм): 900 x 414 x 1150**



**Шкаф ZAMM распашной 2 полки, 2 двери.  
На металлокаркасе 900  
Ш х Г х В (мм): 900 x 414 x 840**



**Шкаф ZAMM распашной 3 полки, 2 двери.  
На металлокаркасе 900  
Ш х Г х В (мм): 900 x 414 x 1210**



**Шкаф ZAMM распашной 3 полки, 1 дверь.  
На металлокаркасе 450 Левый/Правый  
Ш х Г х В (мм): 450 x 414 x 1210**



**Шкаф ZAMM распашной 5 полок, 1 дверь.  
На металлокаркасе 450 Левый/Правый  
Ш х Г х В (мм): 450 x 414 x 1910**



**Шкаф ZAMM распашной 5 полок, 2 двери.  
На металлокаркасе 900  
Ш х Г х В (мм): 900 x 414 x 1910**



**Шкаф ZAMM распашной 6 полок, 2 двери  
стандарт. 3 полки закрыты, 3 полки открыты.  
Ш х Г х В (мм): 900 x 414 x 2210**



# ЛОКЕР (ШКАФ-КУПЕ)



## Локер открытый 2 полки

**Ш x Г x В (мм):** 1200 x 414 x 840

Линейка шкафов-купе (локеры) от компании **ZAMM** — это функциональный элемент рабочего интерьера: от открытого локера на 2 полки до закрытого локера с 5 полками.

Ширина — от 1200 до 1650 мм. Стандартная глубина — 414 мм и 600 мм. Задняя стенка — металл. Это позволяет использовать локер на 100 %.

Опционально можно добавить доводчики.

**Фасад, топ:** ЛДСП 25 мм

**Корпус:** ЛДСП 18 мм

**Опора:** металлокаркас

**Задняя стенка:** металл



## ЗАДНЯЯ СТЕНКА

Металл

## ОПОРА

Металлокаркас



## ДОВОДЧИКИ

Доводчики для плавного скольжения (опционально)

## ЦВЕТ КОРПУСА

Серый пыльный

## ВЫБОР РУЧЕК

Хромированные, белые, черные, графит, металл





**Локер ZAMM 2 полки открытый.**  
На регулируемых опорах 1200  
Ш х Г х В (мм): 1200 x 414 x 745



**Локер ZAMM 2 полки открытый.**  
На металлокаркасе 1200  
Ш х Г х В (мм): 1200 x 414 x 840



**Локер ZAMM (шкаф-купе) 2 полки с надстройкой.** На металлокаркасе 1200  
Ш х Г х В (мм): 1200 x 414 x 1210



**Локер ZAMM (шкаф-купе) 2 полки с надстройкой.** На регулируемых опорах 1200  
Ш х Г х В (мм): 1200 x 414 x 1117



**Локер ZAMM (шкаф-купе) 2 полки.** На регулируемых опорах 1200  
Ш х Г х В (мм): 1200 x 414 x 745



**Локер ZAMM (шкаф-купе) 2 полки.** На металлокаркасе 1200  
Ш х Г х В (мм): 1200 x 414 x 840



**Локер ZAMM (шкаф-купе) 2 полки.** На регулируемых опорах 1200. В=600  
Ш х Г х В (мм): 1200 x 600 x 745



**Локер ZAMM (шкаф-купе) 2 полки.** На металлокаркасе 1200. В=600  
Ш х Г х В (мм): 1200 x 600 x 840



**Локер ZAMM (шкаф-купе) 5 полок.** На регулируемых опорах 1200  
Ш х Г х В (мм): 1200 x 414 x 1815



**Локер ZAMM (шкаф-купе) 5 полок.** На металлокаркасе 1200  
Ш х Г х В (мм): 1200 x 414 x 1910



# ГАРДЕРОБ



## ВЫБОР РУЧЕК

Хромированные, белые, черные,  
графит, металл

**Локер ZAMM (шкаф-купе) гардероб. На  
металлокаркасе 1200. В=600**  
**Ш х Г х В (мм): 1200 х 600 х 1910**

Обеспечьте комфорт для сотрудников и посетителей с помощью гардероба от **ZAMM**.  
Два вида конфигурации дверей: распашной и локер (шкаф-купе).

Металлическая задняя стенка делает гардероб более прочным и долговечным, а также позволяет использовать его как магнитную доску.

Опционально можно добавить доводчики.

**Фасад, топ:** ЛДСП 25 мм  
**Корпус:** ЛДСП 18 мм  
**Опоры:** металлокаркас  
**Задняя стенка:** металл  
**Замок:** центральный  
**Двери:** легкое скольжение, стопоры



**Гардероб распашной 1 полка, 2 двери.**  
**На металлокаркасе 900. В=600**  
**Ш х Г х В (мм): 900 х 600 х 1910**



**Локер (шкаф-купе) 5 полок.**  
**1 сек.: выдвигающая штанга, 2 сек.:  
5 полок. На металлокаркасе.**  
**Ш х Г х В (мм): 1200 х 414 х 1910**



коллекция  
**Стеллажи дизайнерские**



- 96**      Стеллаж мобильный
- 98**      Стеллаж дизайнерский
- 100**     Стеллажная система MIX

# СТЕЛЛАЖ МОБИЛЬНЫЙ

ПАТЕНТ RU 210857 U1



**Стеллаж мобильный ZAMM. 2 полки**  
**Ш x Г x В (мм): 905 x 310 x 560**

Мобильный стеллаж — компактный, открыт со всех сторон, поэтому его можно поставить куда угодно.

С той же непринужденностью вы достанете из стеллажа нужную вещь и вернете её на место после использования. Благодаря шарнирным прорезиненным колесикам, стеллаж может перемещаться в любом направлении.

**Полки:** ЛДСП 25 мм

**Колёса:** Прорезиненные, с шарикоподшипниками и стопорами

**Стеллаж мобильный ZAMM. 3 полки**  
**Ш x Г x В (мм): 905 x 310 x 995**





# СТЕЛЛАЖ

## ДИЗАЙНЕРСКИЙ

Стеллаж ZAMM Тип 1 низкий. 3 полки  
Ш x Г x В (мм): 900 x 360 x 1140



Стеллаж ZAMM Тип 2 низкий с топом.  
3 полки + топ  
Ш x Г x В (мм): 900 x 360 x 1165

Стеллаж ZAMM Тип 3 средний. 4 полки  
Ш x Г x В (мм): 900 x 360 x 1370



Стеллаж ZAMM Тип 4 высокий. 6 полок  
Ш x Г x В (мм): 900 x 360 x 1920

# СТЕЛЛАЖ

## СИСТЕМА MIX



Стеллажные системы от **ZAMM** — красиво, стильно, удобно. Каркас выполнен целиком из ЛДСП, но по качеству ничем не уступает остальным нашим стеллажам. Систему можно разместить вдоль стены или сделать её дополнительным декором помещения. Также с помощью системы MIX отлично получится разделить офис на зоны. Глубина стеллажа — чуть меньше 40 см, поэтому он смотрится очень аккуратно.

Система MIX может быть представлена в множестве вариаций размеров, которые удобно комбинировать. Вы можете выбрать свою систему исходя из параметров:

**Мин. высота:** 2 полки  
**Макс. высота:** 5 полок

**Мин. ширина:** 2 полки  
**Макс. ширина:** 6 полок



**ЗАДНЯЯ  
СТЕНКА**

Металл





**Стеллажная система MIX 4x2 ZAMM.**  
**На металлокаркасе**  
**Ш x Г x В (мм): 758 x 370 x 1620**



**Стеллажная система MIX 4x4.**  
**На металлокаркасе**  
**Ш x Г x В (мм): 1494 x 370 x 1620**



**Стеллажная система MIX 5x2**  
**ZAMM. На металлокаркасе**  
**Ш x Г x В (мм): 758 x 370 x 1985**



**Стеллажная система MIX 5x6**  
**ZAMM. На металлокаркасе**  
**Ш x Г x В (мм): 2230 x 370 x 1985**

\* Возможны другие комбинации стеллажей.





**СТЕЛЛАЖ**

Стеллажи MIX 5x6, 2шт



# ПОЛКИ НАВЕСНЫЕ



Удобный способ организации пространства в офисе. Полки обладают металлическим каркасом и повышенной износостойкостью.

Конструкция легко собирается. Детали уже оснащены необходимой перфорацией и фурнитурой.

**Навесная полка ZAMM. Тип 1**

**Ш x Г x В (мм):** 900 x 200 x 490

**Полки:** ЛДСП 25 мм





коллекция  
Подставки для  
системных блоков

- 110 Подкатная подставка системного блока (Д-014)
- 111 Подвес для системного блока регулируемый (Д-044)  
Подвеска для системного блока (Д-001)
- 112 Верхний экран-перегородка ЛДСП  
Верхний экран-перегородка тканевый  
Верхний экран-перегородка из войлока
- 113 Нижний подвесной экран ЛДСП 25 мм  
Нижний подвесной металлический экран квадрат  
Нижний подвесной металлический экран овал
- 114 Несъемный кабель-канал (Д-003)
- 115 Съёмный кабель-канал (Д-041)
- 116 Съёмный кабель-канал для бенч-систем (Д-040)
- 117 Накладной вертикальный кабель-канал (Д-016)  
Лючок для проводов 250x125 (Д-039)
- 118 Пропуски для проводов (Д-055)
- 119 Подставка под монитор **ZAMM** (Д-053)



# АКСЕССУАРЫ ZAMM



**Подкатная подставка системного блока (D-014)**  
Ш (мм): 186 - 285

Создать пространство в офисе и рабочие места не только красивыми, но и удобными можно с помощью аксессуаров от компании **ZAMM**.

Экран-перегородка поможет вам разграничить рабочие места в офисе и сделать их более уединенными.

Аксессуары для кабель-менеджмента избавят стол от захламления проводами и позволят получить больше полезного пространства. Нет никаких проводов под ногами и на столе.

Специальные аксессуары для системного блока помогут комфортно расположить его в удобном месте.



**Подвес для системного блока регулируемый (D-044)**  
Ш x Г x В (мм):  
210/250/290 x 500 x 503-564



**Подвеска для системного блока (D-001)**  
Ш x Г x В (мм):  
210 x 500 x 441-495



\* Другие варианты высоты перегородки уточнять у персонального менеджера.

Верхний экран-перегородка  
ЛДСП 25 мм h=400 мм\*

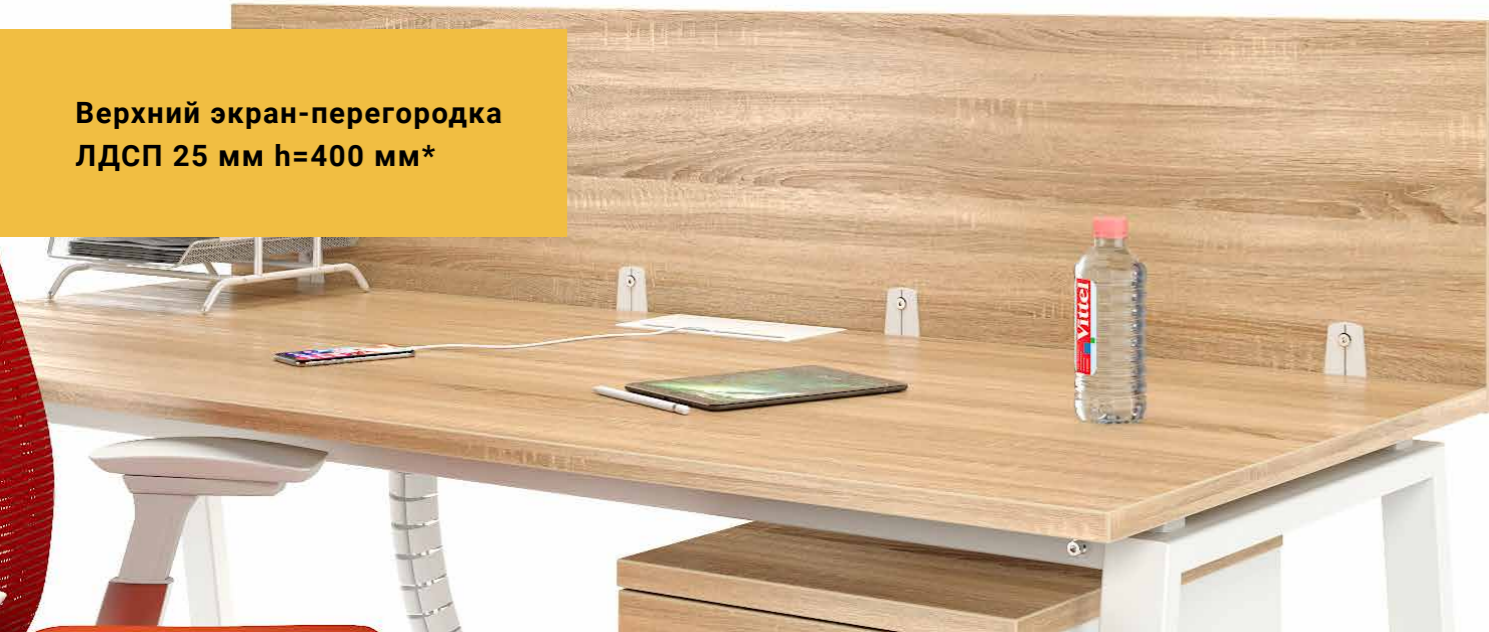

Верхний экран-перегородка  
тканевый 25 мм h=400 мм\*



Верхний экран-перегородка  
из войлока 25 мм h=400 мм\*

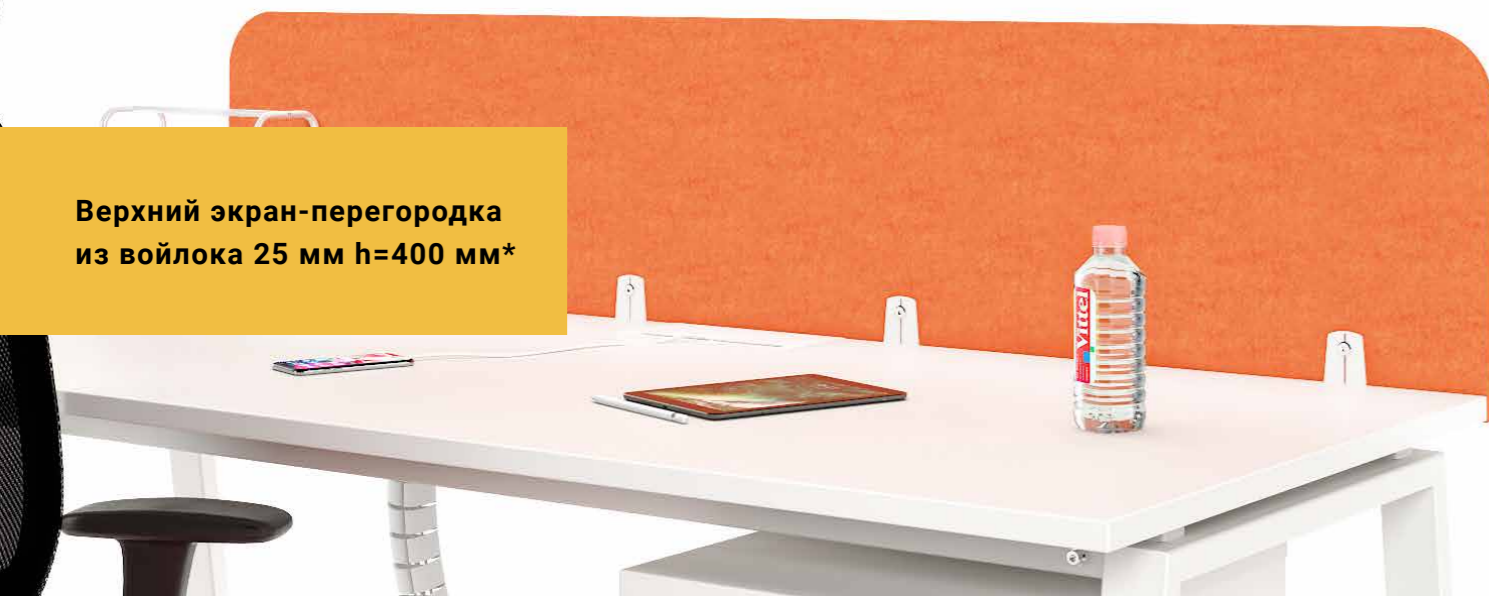

Нижний подвесной экран ЛДСП  
25 мм ZAMM, Положение 2, h=400  
мм\*



Нижний подвесной металлический  
экран квадрат ZAMM, Положение  
2, h=400 мм\*



Нижний подвесной  
металлический экран овал ZAMM,  
Положение 2, h=400 мм\*

\* Длина подвесного экрана рассчитывается исходя из серии и размера вашего стола.



**Несъемный  
кабель-канал (Д-003)**  
Ш x Г x В (мм):  
600/800/1000/1200 x 93 x 100



**Съемный кабель-канал (Д-041)**  
Ш x Г x В (мм):  
600/800/1000/1200 x 100 x 70

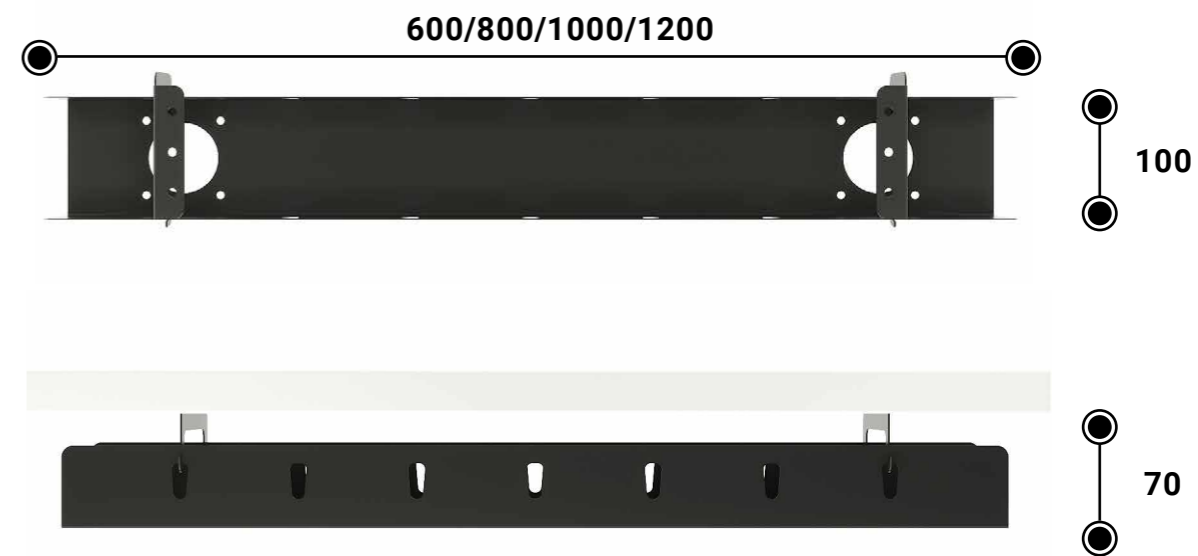



**Съемный кабель-канал  
для бенч-систем (Д-040)**  
Ш x Г x В (мм):  
600/800/1000/1200 x 195 x 61

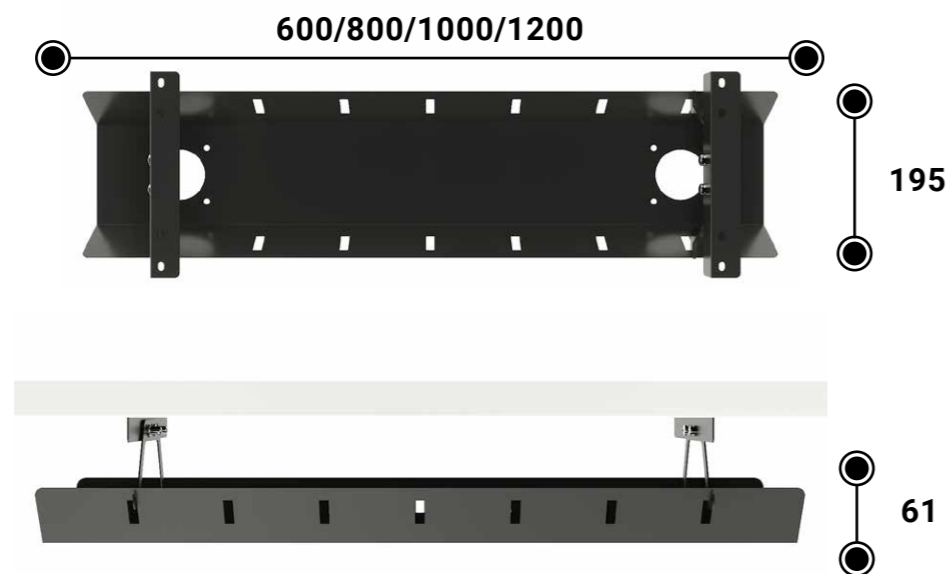

**Накладной вертикальный  
кабель-канал 60x30 (Д-016)**



**Лючок для проводов 250x125  
(Д-039). Ш x В (мм): 250 x 125**  
**Расположение:**  
слева, по центру, справа



### Пропуски для проводов (Д-055)

3 пропуски для проводов могут быть включены в комплект стола и установлены слева, справа и по центру



### Подставка под монитор ZAMM (Д-053)

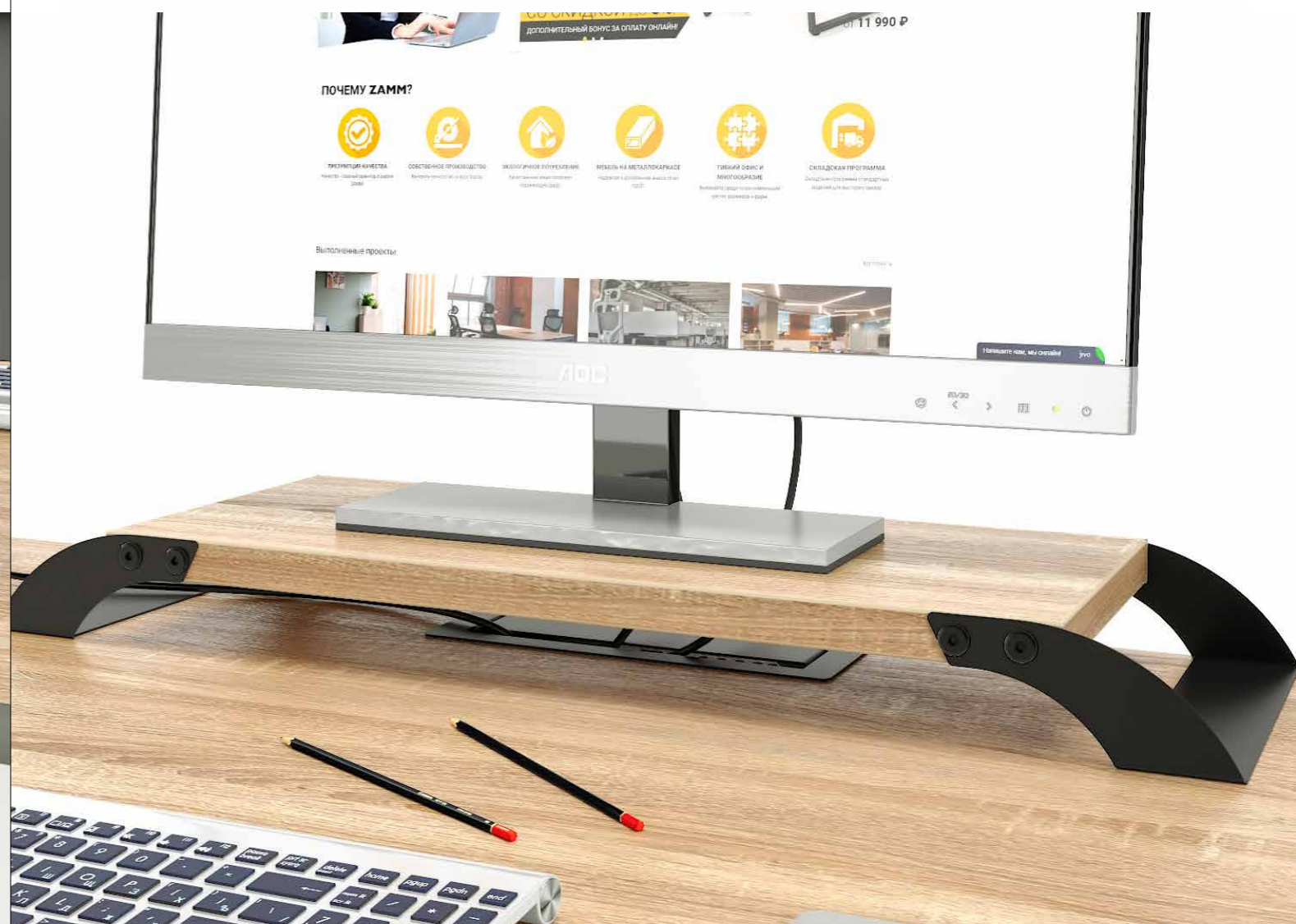
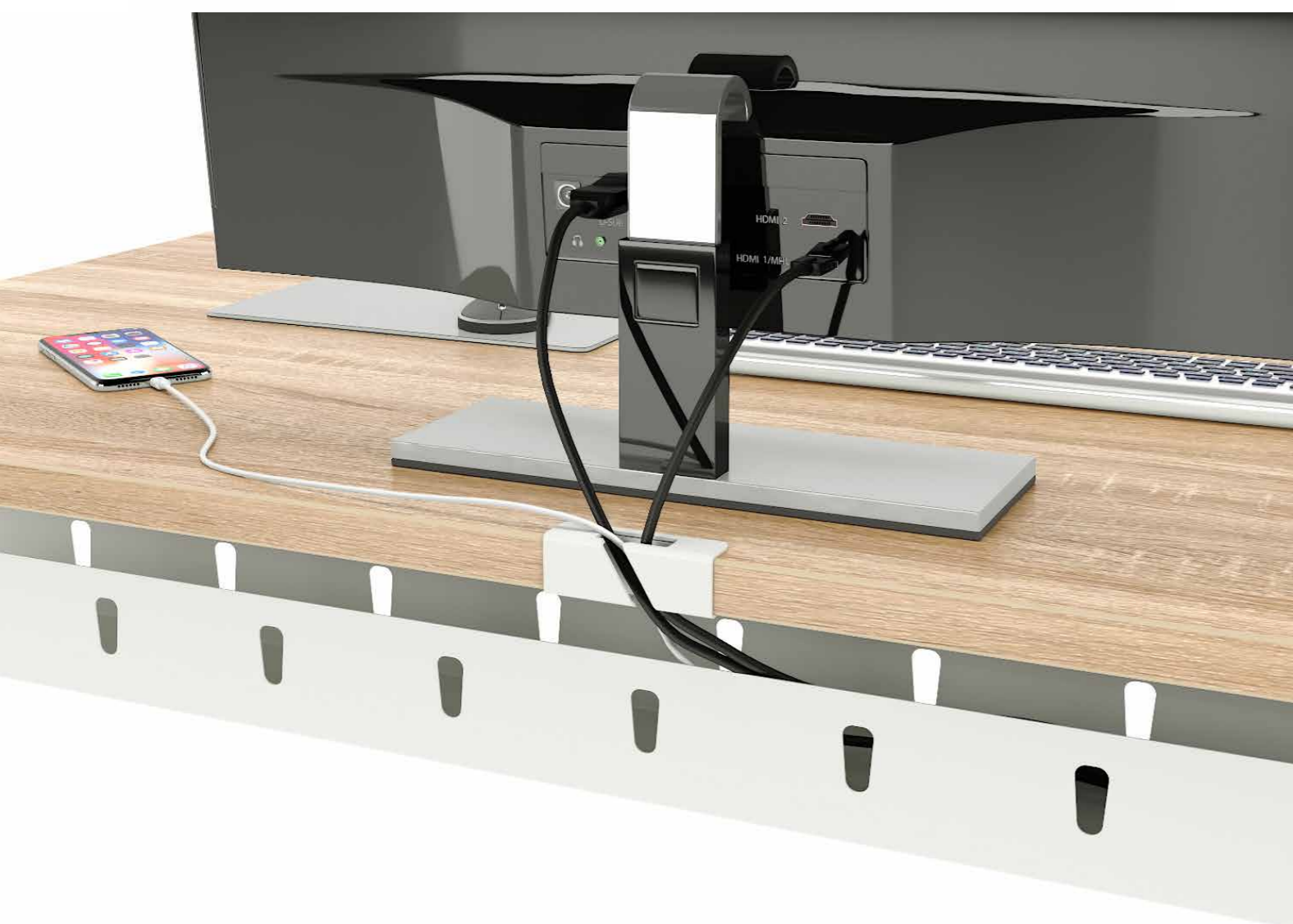



# ТЕХНИЧЕСКАЯ ИНФОРМАЦИЯ

Металлокаркас является основой нашей мебели. В производстве мы используем только высококачественные металлокаркасы и металлические элементы в корпусной мебели собственного производства. Наш опыт в производстве мебели составляет более 20 лет.

## Конфигурации столешниц



**Стандартный стол** используется по умолчанию у всех типов опор.

**Эргономичный стол** опционально используется у опор типа Формат (8), Зета (12), Альфа (54).

**Брифинг-приставка** опционально используется с большинством столов **ZAMM**. Уточняйте у менеджера.

## Конфигурации столов переговоров



**Стол�ы переговоров** можно эксплуатировать с опорами типа Формат (8), Зета (12), Ирис (18), Экспо (22), Вектор (42).

**Сечение профиля:** 40x40, 50x50, 60x30, 80x40.

## Складские цвета ЛДСП (столешницы, топы, фасады)



## Конфигурации бенч-систем



**Бенч-системы** можно использовать с опорами: Формат (8), Зета (12), Ирис (18), Экспо (22), Каппа (26).

## Размеры эргономичных столов

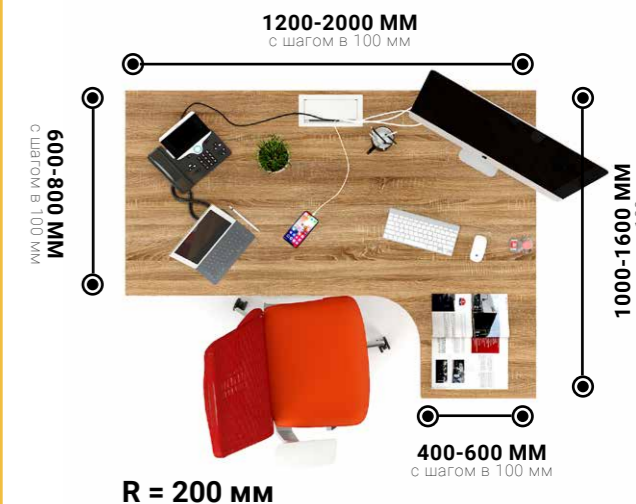

## Размеры рабочей поверхности

### Стандартные размеры столешниц.

Можно подстроить размер столешниц согласно запросу.

Это же относится к столам для переговоров и бенч-системам.

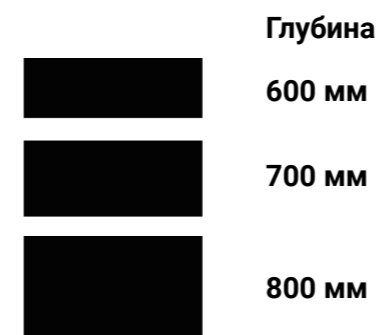

## Стандартные цвета металлокаркаса



## Цвет корпуса



\* Другие цвета и размеры металлокаркаса и ЛДСП уточняйте у персонального менеджера.



# НАШЕ ПРОИЗВОДСТВО

Качество нашей продукции общеизвестно и общепризнано. Об этом говорит хотя бы тот факт, что за 20 лет у нас не было ни одной претензии по качеству покраски.

Современный производственный комплекс находится в Московской области. Близость к Москве и крупным логистическим комплексам позволяет оперативно поставлять продукцию нашим клиентам по всей России. Мы отгружаем большие и маленькие заказы во все регионы страны.



## ФИЛОСОФИЯ ZAMM

### КАЧЕСТВО ПРЕВЫШЕ ВСЕГО

Плохо сделанная вещь быстро оказывается на свалке. Это приводит одновременно к истощению сырьевых ресурсов и проблеме утилизации мусора. Качественные вещи служат дольше и снижают нагрузку на окружающую среду. Мы хотим сохранить нашу природу для будущих поколений. Качество — наш главный критерий, которому подчинено всё остальное. Можно сказать, что на нашем производстве действует принцип **ПРЕЗУМПЦИИ КАЧЕСТВА**.

### ТОЛЬКО СОБСТВЕННЫЕ РАЗРАБОТКИ!

Наша компания придерживается принципа **НЕКОПИРОВАНИЯ**. Мы производим мебель только собственной оригинальной разработки, которая защищена более чем 20 патентами на различные узлы. Наша мебель выглядит современно, она легко узнаваема, отличается очень высоким качеством изготовления и надёжностью в эксплуатации. Мы всегда стараемся довести мебель до совершенства, поэтому процесс создания нового изделия может состоять из 8–10 последовательных шагов, на каждом из которых изготавливаются и испытываются новые образцы. Благодаря постоянным инвестициям в разработку собственных изделий мы получаем опыт и гибкость в поиске нестандартных решений.

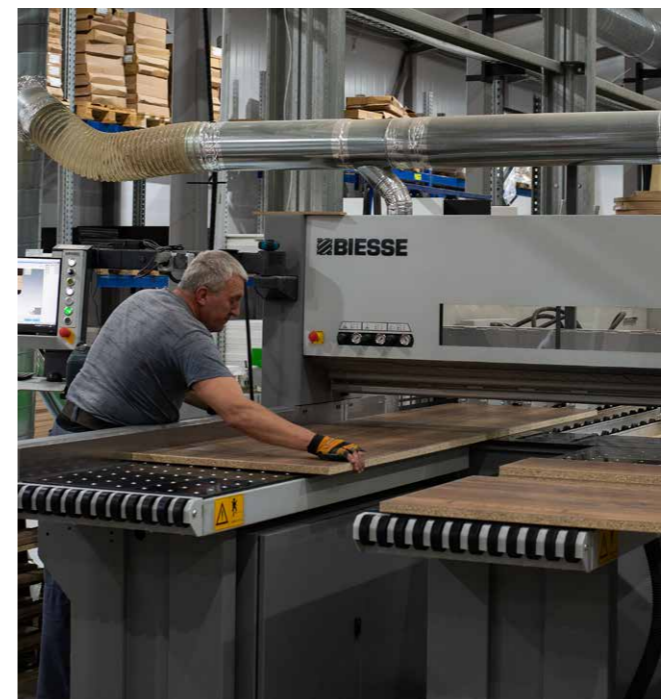



# КОНТАКТЫ

## ШОУ-РУМ МОСКВА

АДРЕС

**г. Москва, ул. Проспект Мира, 102 с 30**

ТЕЛЕФОН

**+7 (495) 191-98-02**

РЕЖИМ РАБОТЫ

**Каждый день: с 10:00 до 20:00**

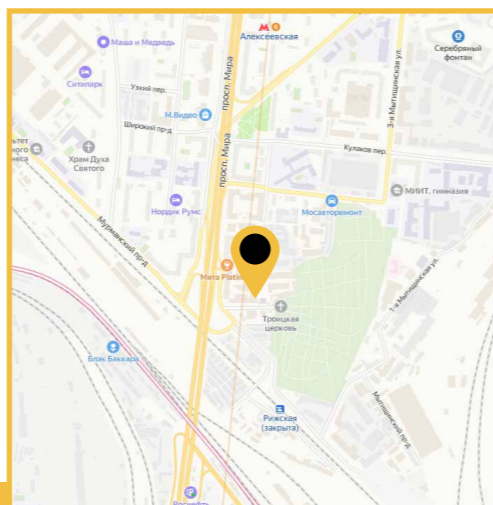

## ШОУ-РУМ В АВИАПАРКЕ

АДРЕС

**г. Москва, Ходынский бульвар, 4**

ТЕЛЕФОН

**+7 (495) 191-98-04**

РЕЖИМ РАБОТЫ

**Каждый день: с 10:00 до 20:00**

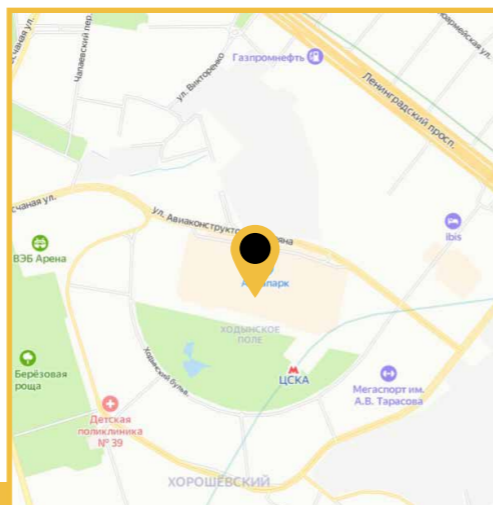

## ШОУ-РУМ НА ПОКРОВКЕ

АДРЕС

**г. Москва, ул. Покровка, 44**

ТЕЛЕФОН

**+7 (495) 191-98-03**

РЕЖИМ РАБОТЫ

**Каждый день: с 10:00 до 20:00**

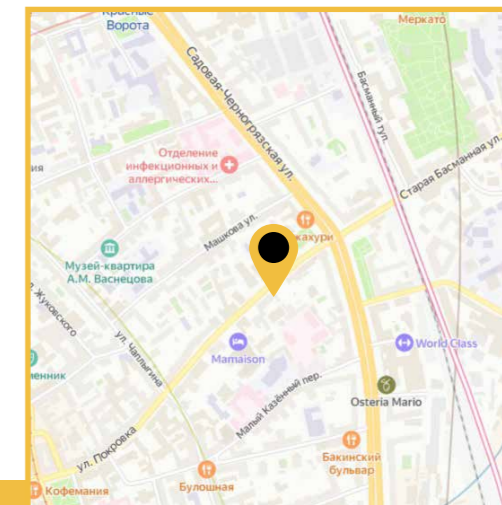

## ШОУ-РУМ САНКТ-ПЕТЕРБУРГ

АДРЕС

**г. Санкт-Петербург, ул. Бармалева, 1**

ТЕЛЕФОН

**+7 (812) 209-21-85**

РЕЖИМ РАБОТЫ

**Каждый день: с 10:00 до 20:00**

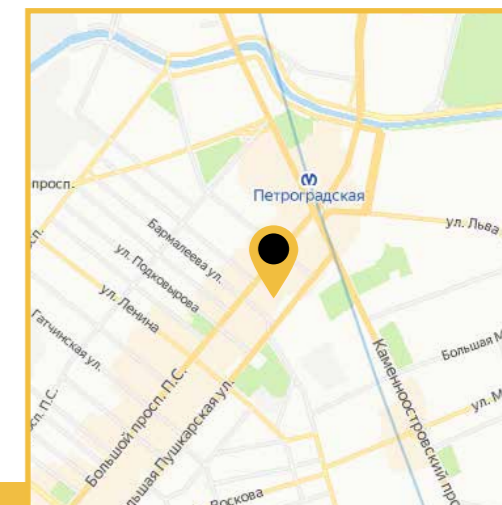

## СКЛАД ZAMM

АДРЕС

**г. Хотьково ул. Художественный проезд, 2Е**

РЕЖИМ РАБОТЫ

**Пн. – Пт.: с 9:00 до 16:00,**

**Сб. – Вс.: выходной**

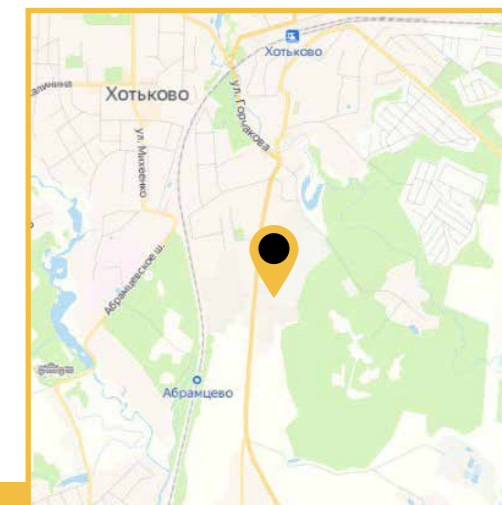



## САЙТ ПРОЕКТОВ PRO.ZAMM.RU

ТЕЛЕФОН

+7 (495) 191-98-71

E-MAIL

sales@zamm.ru

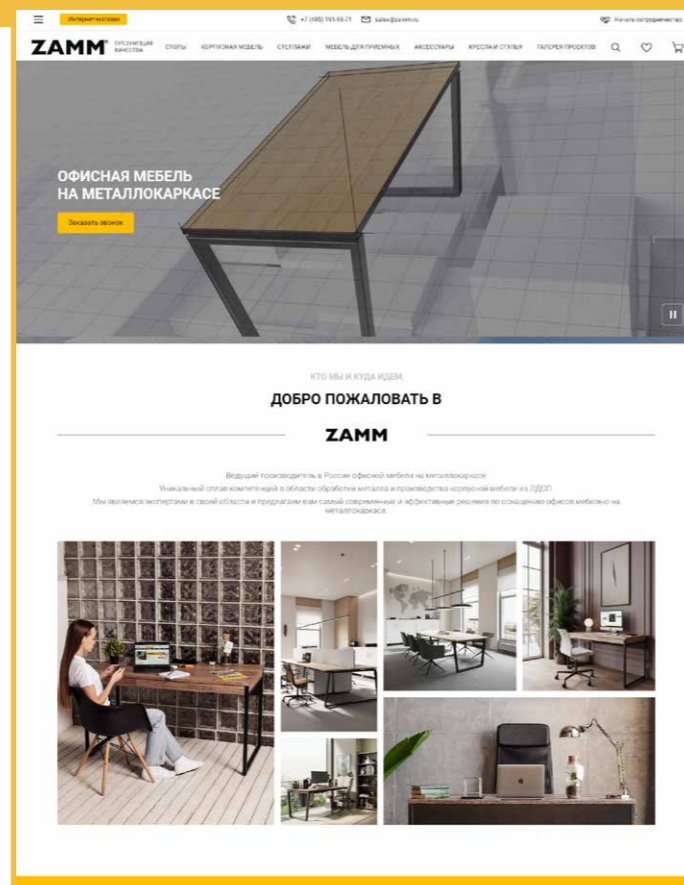

## ИНТЕРНЕТ-МАГАЗИН ZAMM.RU

ТЕЛЕФОН

+7 (495) 191-98-70

E-MAIL

zakaz@zamm.ru

